

Fellowes

Heavy Duty Comb Binder

Orion™ 500

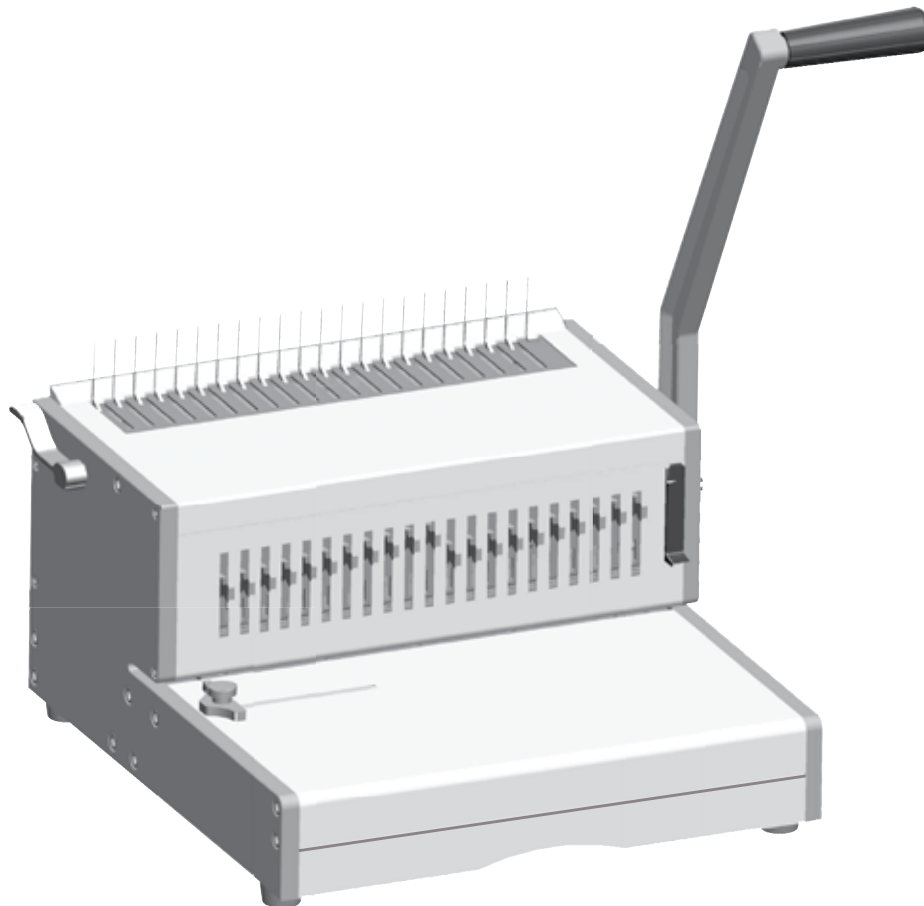

- GB** Please read these instructions before use.
- FR** Lire ces instructions avant utilisation.
- ES** Lea estas instrucciones antes de usar la máquina.
- DE** Diese Anleitungen vor Gebrauch genau durchlesen.
- IT** Primo dell'uso, si raccomanda di leggere questo manuale di istruzioni.
- NL** Lees deze instructies zorgvuldig door voordat u de machine in gebruik neemt.
- SE** Läs dessa anvisningar innan du använder apparaten.
- DK** Læs venligst denne vejledning før anvendelse.
- FI** Lue nämä ohjeet ennen käyttöä.
- NO** Vennligst les nøye igjennom denne bruksanvisningen før bruk.
- PL** Przed użyciem proszę zapoznać się z niniejszą instrukcją.
- RU** Перед эксплуатацией устройства ознакомьтесь с содержанием данной инструкции.
- GR** Διαβάστε τις παρακάτω οδηγίες πριν από τη χρήση.
- TR** Kullanmadan önce lütfen bu talimatları okuyun.
- CZ** Před použitím si přečtěte tyto pokyny.
- SK** Pred použitím si prečítajte tieto pokyny.
- HU** Kérjük, hogy használat előtt olvassa el az utasításokat.
- PT** Leia estas instruções antes da utilização.
- BG** Моля, прочетете инструкциите преди употреба.
- RO** Vă rugăm să citiți instrucțiunile înainte de utilizare.
- HR** Pazljivo pročitajte ove upute prije korištenja.
- SI** Pred uporabo izdelka preberite ta navodila za uporabo.
- SR** Molimo da ova uputstva pročitate pre upotrebe.
- AR** يرجى الاطلاع على الإرشادات قبل الاستعمال.
- HB** נא לקרוא הוראות אלה לפני השימוש.

INDEX

ENGLISH	3-6
FRANCAIS	7-10
ESPAÑOL	11-14
DEUTSCH	15-18
ITALIANO	19-22
NEDERLANDS	23-26
SVENSKA	27-30
DANSK	31-34
SUOMI	35-38
NORSK	39-42
POLSKI	43-46
РУССКИЙ	47-50
ΕΛΛΗΝΙΚΑ	51-54
TÜRKÇE	55-58
ČESKY	59-62
SLOVENSKY	63-66
MAGYAR	67-70
PORTUGUÊS	71-74
БЪЛГАРСКИ	75-78
ROMÂNĂ	79-82
HRVATSKI	83-86
SLOVENŠČINA	87-90
SRPSKI	91-94
العربية	95-98
עברית	99-102

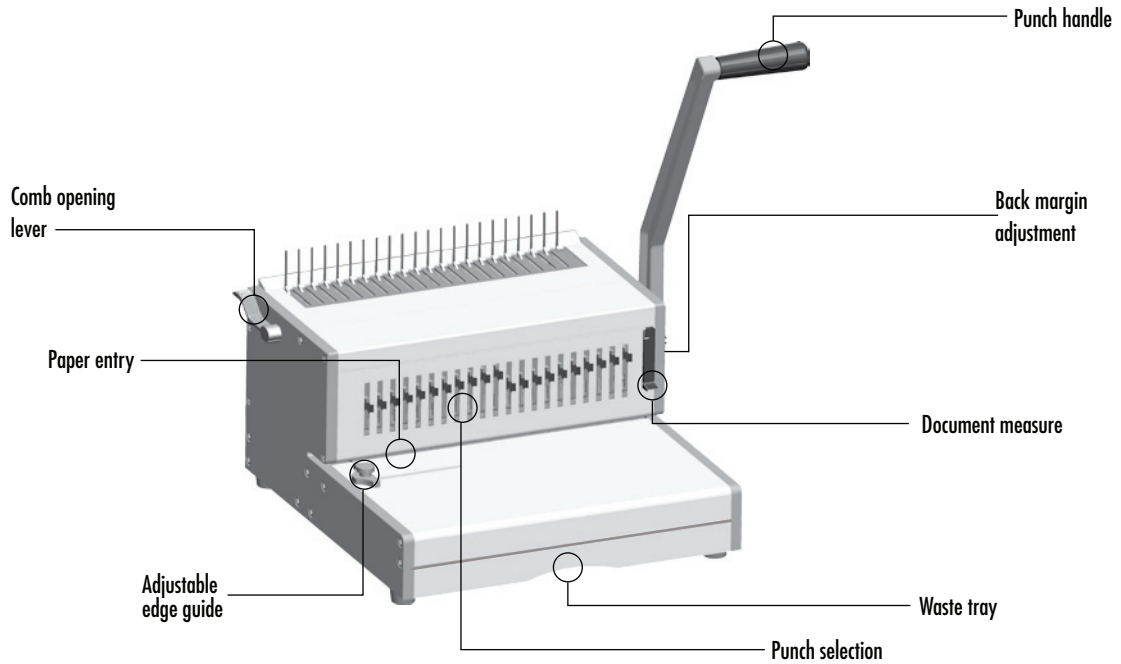

CAPABILITIES

Punching Capacity

Paper sheets	
70 - 80g / 20lb	30 sheet
Transparent covers	
100-200 micron / 4 - 8 mil.	4 sheet
200+ micron / 8+ mil.	3 sheet
Other standard covers	
160-270g / 40 - 60lb	4 sheet
270+g / 60+ lb	3 sheet

Binding Capacity

Max binding comb size	51 mm
Max document (80g / 20lb)	approx. 500 sheets

Technical Data

Paper dimensions	A4, A5, US letter, US cover
Punching slots	21
Releasable dies	21 dies (1 - 21)
Adjustable back margin	5 positions - (2.5 - 6.5mm)
Slot pitch	14.28 mm / 9/16"
Adjustable edge guide	Yes
Waste tray capacity	approx. 1800 sheets
Net weight	12 kg / 26lb
Dimensions (WxDxH)	40(52) x 40 x 25(50) cm

IMPORTANT SAFETY INSTRUCTIONS - KEEP FOR FUTURE USE

When punching;

- always ensure the machine is on a stable surface
 - test punch scrap sheets and set the machine before punching final documents
 - remove staples and other metal articles prior to punching
 - never exceed the machines quoted performance
- Keep the machine away from heat and water sources.
Never attempt to open or otherwise repair the machine.

Need Help?

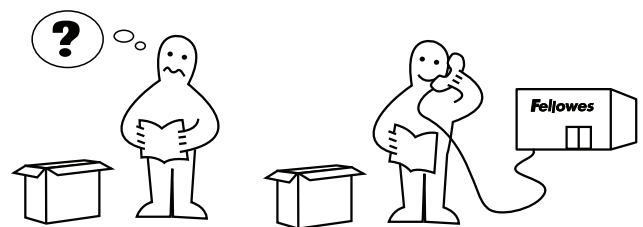

Let our experts help you with a solution.

Customer Service... www.fellowes.com

Always call Fellowes before contacting your place of purchase (see the rear cover for contact details).

COMB DIAMETER & DOCUMENT SIZES

Comb diameter sizes

To select the correct size comb diameter for a document use the document measure card as printed on the machine.

A	2-20	6mm 1/4"	2.5mm 7/64"
B	21-40	8mm 5/16"	
C	41-55	10mm 3/8"	
D	56-65	12mm 1/2"	3.5mm 9/64"
E	66-100	14mm 9/16"	
F	101-115	16mm 5/8"	
G	116-135	19mm 3/4"	4.5mm 11/64"
H	136-180	22mm 7/8"	
I	181-210	25mm 1"	
J	211-240	28mm 1 1/8"	5.5mm 14/64"
K	241-280	32mm 1 1/4"	
L	281-310	35mm 1 3/8"	
M	311-340	38mm 1 1/2"	6.5mm 16/64"
N	341-410	45mm 1 3/4"	
O	411-500	51mm 2"	
Max capacity :		Paper x30 sheets (80gsm / 20lb)	
		PVC x4 sheets (200mic / 8mil)	

SET UP

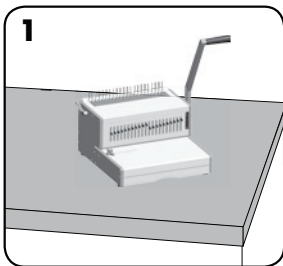

Ensure the machine is on a stable surface.

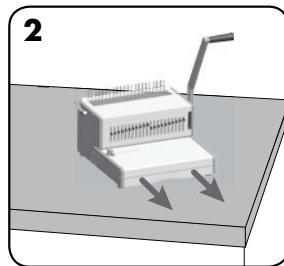

Check the waste tray is empty and correctly fitted.

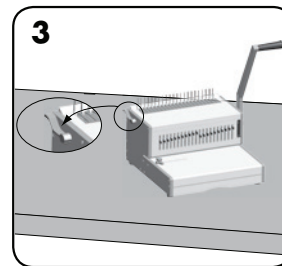

Ensure the comb opening lever is pushed backwards.

BEFORE YOU BIND

1

A	250	8mm	114"	
B	214-9	8mm	84"	2,5mm 7/64"
C	41-55	10mm	38"	
D	55-65	12mm	1/2"	
E	65-90	14mm	3/16"	3,5mm 9/64"
F	101-115	16mm	5/8"	
G	115-135	18mm	3/4"	
H	135-150	20mm	7/8"	4,5mm 11/64"
I	181-210	25mm	1"	
J	214-240	26mm	1 1/8"	
K	241-250	30mm	1 1/4"	5,5mm 14/64"
L	281-310	35mm	1 3/8"	
M	311-330	38mm	1 1/2"	
N	341-410	40mm	1 3/4"	6,5mm 16/64"
O	411-500	51mm	2"	

Max capacity: Paper x30 sheets (80gsm / 20lb)
PVC x4 sheets (200mic / 8mil)

Select the correct comb diameter using the document measure.

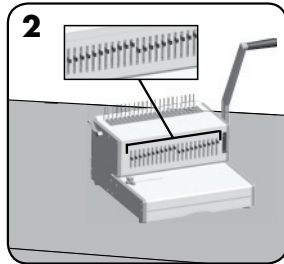

Select the correct punch profile for the sheet size. Select releasable dies as appropriate.

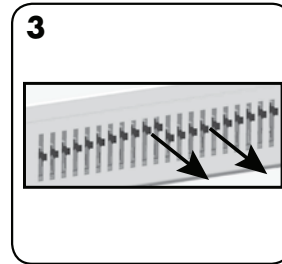

To cancel a punch, pull the pin forward. Test punch a sheet.

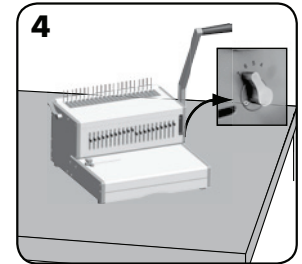

Select the correct back margin depth for the number of sheets.

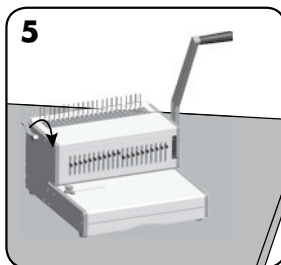

Insert the plastic comb into the opening mechanism. Pull comb-opening lever forward to open the comb.

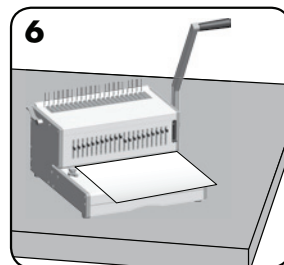

Test punch scrap sheets to check edge guide setting.

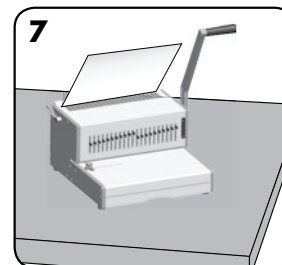

Load punched sheets directly onto the open comb.

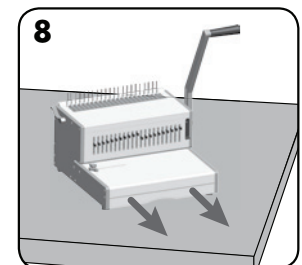

Empty waste tray regularly - ideally after each use.

BINDING A DOCUMENT

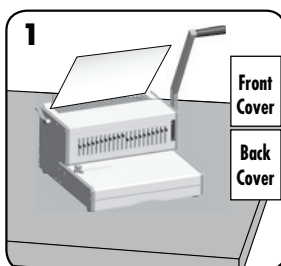

Punch front and back covers first.

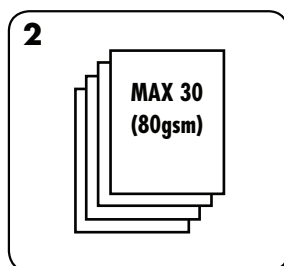

Punch sheets in small batches that do not overload the machine or the user.

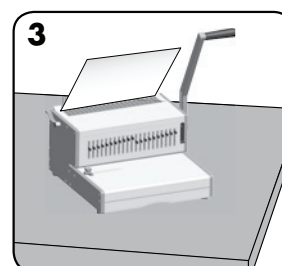

Load punched sheets directly onto the opened comb. Starting with the front of the document.

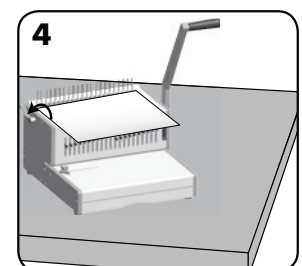

When all punched sheets are loaded onto the comb, push the comb lever backwards to close the comb and remove the bound document.

CORRECTING A BOUND DOCUMENT

Additional sheets may be added or removed at any time by opening and then closing the comb as previously described.

REMOVAL OF WASTE CLIPPINGS

The tray should be emptied after every 50 operations to ensure no blockages occur.

TROUBLESHOOTING

Problem	Cause	Solution
Punched holes are not central	Edge guide not set	Adjust edge guide until hole pattern is correct
Machine will not punch	Blockage	Check waste tray is empty. Check for blockage to paper entry
Punch holes are not parallel to edge	Debris is stuck below dies	Take stiff cardboard and slide into the paper entry. Move the cardboard sideways to release any stray clippings into the waste tray
Partial holes	Sheets not correctly aligned to punch pattern	Adjust edge guide and test punch scrap sheets until correct
Missing holes	Selectable dies are not selected to punch	Check the current dies are selected to punch holes. To select a die, push selector switch down at the front
Damaged hole edges	Possibly overloading the machine	Punch plastic covers with paper sheets. Reduce number of sheets being punched

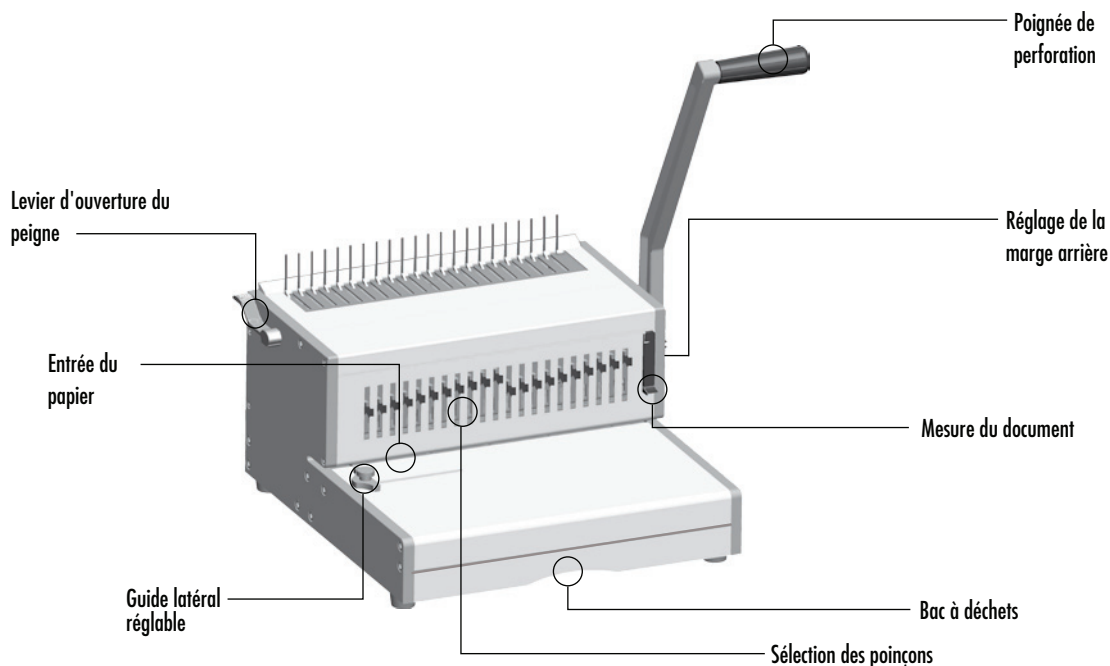

CAPACITÉS

Capacité de perforation

Feuilles de papier

70 - 80 g / 20 lb 30 feuilles

Couvertures transparentes

100-200 microns / 4 - 8 mil. 4 feuilles

200+ microns / 8+ mil 3 feuilles

Autres couvertures standard

160 - 270 g / 40 - 60 lb 4 feuilles

270+ g / 60+ lb 3 feuilles

Capacité de reliure

Diamètre maximal de la spirale de reliure 51 mm

Maximum par document (80 g / 20 lb) environ 500 feuilles

Fiche technique

Dimensions du papier	A4, A5, Courrier US, Couverture US
Fentes de perforation	21
Poinçons débrayables	21 poinçons (1 - 21)
Marge arrière réglable	5 positions - (2,5 - 6,5mm)
Écartement des fentes	14,28 mm / 9/16"
Guide latéral réglable	Oui
Capacité du bac de déchets	environ 1800 feuilles
Poids net	12 kg / 26 lb
Dimensions (LxPxH)	40(52) x 40 x 25(50) cm

CONSIGNES DE SÉCURITÉ IMPORTANTES - A CONSERVER

Pendant la perforation :

- vérifier que la machine repose sur une surface stable
- faire un essai de perforation sur du papier brouillon puis régler la machine avant de perforer les documents
- enlever les agrafes et autres objets métalliques avant de procéder à la perforation
- ne jamais dépasser les performances nominales de la machine

Tenir la machine éloignée des sources de chaleur et d'eau.

Ne jamais tenter d'ouvrir ou de réparer la machine.

Besoin d'aide ?

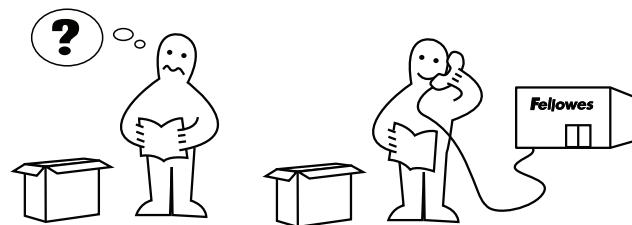

Nos experts sont là pour vous aider.

Service clientèle ... www.fellowes.com

Appelez toujours Fellowes avant de contacter le lieu d'achat de la machine, voir la dernière page de couverture pour les coordonnées.

DIAMÈTRE DU PEIGNE & DIMENSIONS DU DOCUMENT

Diamètre des peignes

Pour sélectionner le peigne qui convient à un document donné, utiliser la fiche de mesure des documents imprimée sur l'appareil.

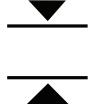
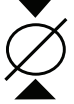
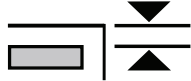
			
A	2-20	6mm 1/4"	2.5mm 7/64"
B	21-40	8mm 5/16"	
C	41-55	10mm 3/8"	
D	56-65	12mm 1/2"	3.5mm 9/64"
E	66-100	14mm 9/16"	
F	101-115	16mm 5/8"	
G	116-135	19mm 3/4"	4.5mm 11/64"
H	136-180	22mm 7/8"	
I	181-210	25mm 1"	
J	211-240	28mm 1 1/8"	5.5mm 14/64"
K	241-280	32mm 1 1/4"	
L	281-310	35mm 1 3/8"	
M	311-340	38mm 1 1/2"	6.5mm 16/64"
N	341-410	45mm 1 3/4"	
O	411-500	51mm 2"	
Max capacity :		Paper x30 sheets (80gsm / 20lb)	
		PVC x4 sheets (200mic / 8mil)	

PRÉPARATION

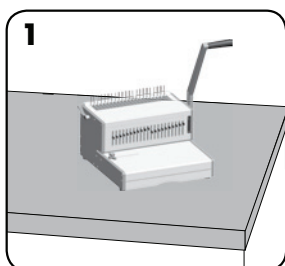

1
Veiller à ce que la machine repose sur une surface stable.

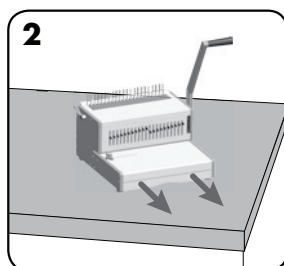

2
Vérifier que le bac à déchets est vide et correctement installé.

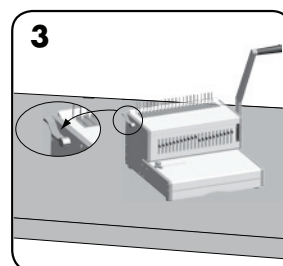

3
Vérifier que le levier d'ouverture du peigne est rétracté vers l'arrière.

AVANT DE POSER UNE RELIURE

1

A	2-20	6mm	1/4"		
B	21-40	8mm	5/16"	2.5mm	7/64"
C	41-55	10mm	3/8"		
D	56-85	12mm	1/2"		
E	86-100	14mm	9/16"	3.5mm	9/64"
F	101-115	16mm	5/8"		
G	116-135	18mm	3/4"	4.5mm	11/64"
H	136-150	20mm	7/8"		
I	151-210	25mm	1"		
J	211-240	28mm	1 1/8"		
K	241-270	32mm	1 1/4"	5.5mm	14/64"
L	281-310	35mm	1 3/8"		
M	311-340	38mm	1 1/2"		
N	341-410	42mm	1 5/8"	6.5mm	16/64"
O	411-500	51mm	2"		
Max capacity:		Paper x30 sheets (80gsm / 20lb)			
		PVC x4 sheets (200mic / 8mil)			

Sélectionnez un peigne de diamètre adapté en vous servant de la mesure des documents.

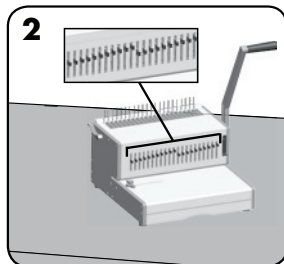

Sélectionnez le profil de perforation correspondant à la dimension des feuilles. Sélectionnez les poinçons débrayables qui conviennent.

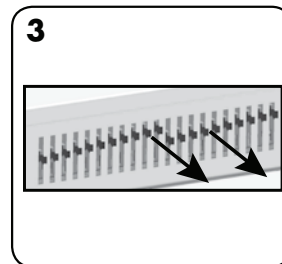

Pour annuler une perforation, tirer sur la goupille. Réaliser un essai de perforation sur une feuille.

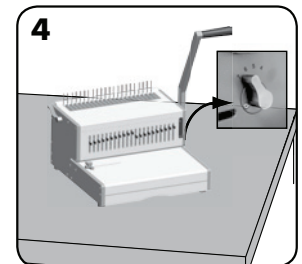

Sélectionner la largeur correcte de la marge arrière en fonction du nombre de feuilles.

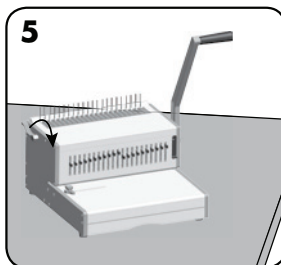

Insérer le peigne plastique dans le mécanisme d'ouverture. Tirer sur le levier d'ouverture du peigne pour l'ouvrir.

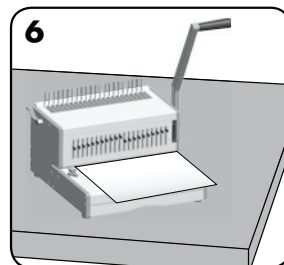

Faire un essai de perforation sur des feuilles de papier brouillon pour vérifier le réglage du guide latéral.

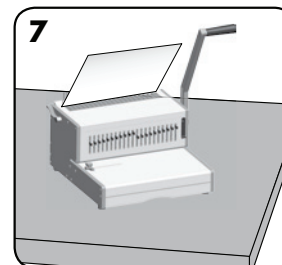

Placer les feuilles perforées directement sur le peigne ouvert.

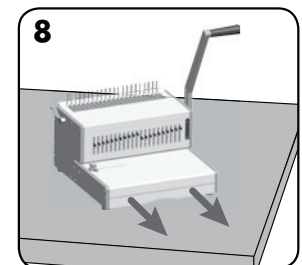

Vider régulièrement le bac à confettis - dans l'idéal après chaque utilisation.

RELIER UN DOCUMENT

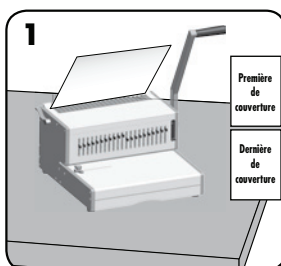

Perforer d'abord les couvertures.

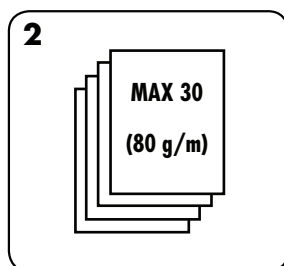

Perforer les feuilles en petits paquets pour ne pas surcharger la machine ou l'utilisateur.

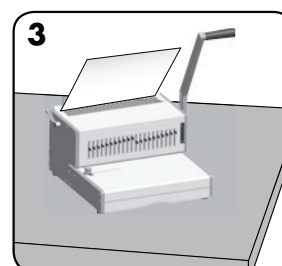

Placer les feuilles perforées directement sur le peigne ouvert. Commencer par le devant du document.

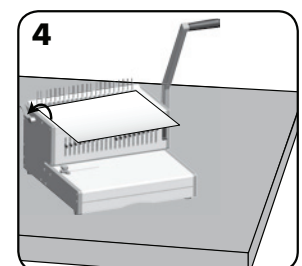

Quand toutes les feuilles perforées sont chargées sur le peigne, rabattre le levier vers l'arrière pour refermer le peigne et enlever le document relié.

CORRIGER UN DOCUMENT RELIE

On peut ajouter ou supprimer des feuilles à tout moment en ouvrant puis refermant le peigne comme décrit précédemment.

ÉLIMINATION DES DÉCHETS

Le bac doit être vidé toutes les 50 opérations pour éviter les bourrages.

DÉPANNAGE

Problème	Cause	Solution
Les perforations ne sont pas centrées	Le guide latéral n'est pas réglé	Régler le guide latéral jusqu'à ce que la ligne des perforations soit correcte
La machine ne perce pas	Obstruction	Vérifier si le bac de déchets est vide. Vérifier si l'entrée du papier est obstruée
Les perforations ne sont pas parallèles au bord.	Des débris sont coincés sous les poinçons	Prendre un morceau de carton rigide et le faire coulisser dans l'entrée du papier. Le déplacer de part et d'autre pour détacher les déchets de papier ayant pu se coincer et les faire tomber dans le bac
Perforations partielles	Les feuilles ne sont pas correctement alignées par rapport à la ligne des poinçons	Régler le guide latéral et tester les perforations sur un brouillon jusqu'à obtention du résultat correct
Perforations manquantes	Les poinçons sélectionnables ne sont pas sélectionnés pour la perforation	Vérifier que les poinçons sont sélectionnés pour réaliser des perforations. Pour sélectionner un poinçon, appuyer sur le bouton de sélection sur l'avant de la machine
Les bords des perforations ne sont pas nets	Surcharge possible de la machine	Perforer les couvertures en plastique avec des feuilles de papier. Réduire le nombre de feuilles perforées

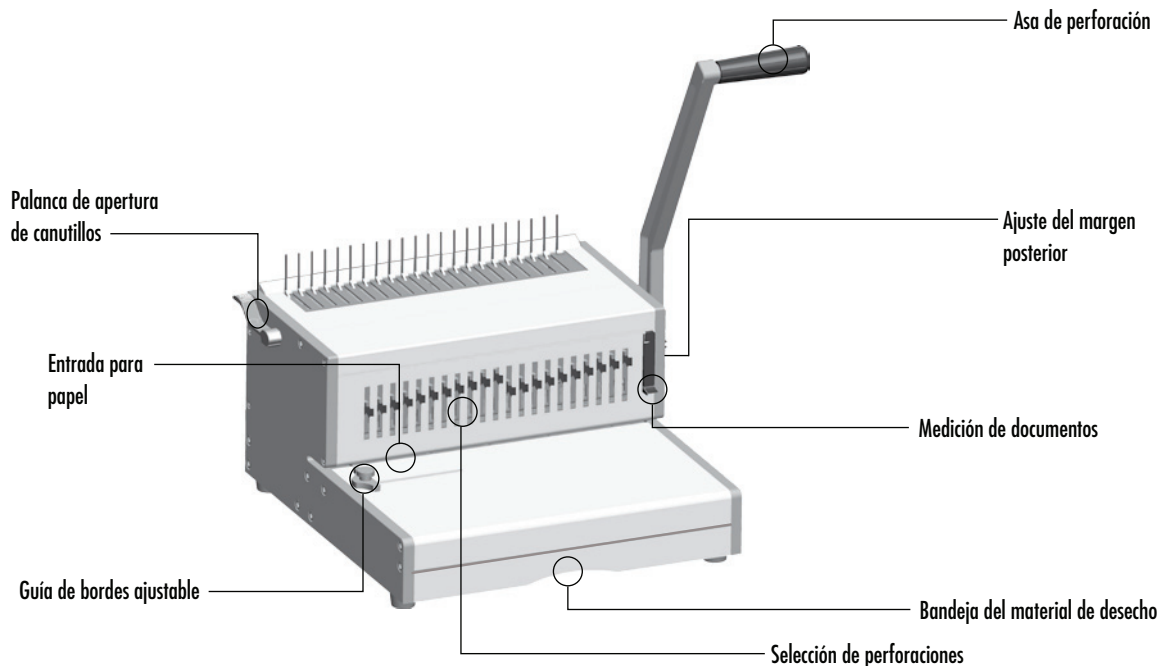

CARACTERÍSTICAS

Capacidad de perforación

Hojas de papel

70 - 80 g / 20 lb 30 hojas

Cubiertas transparentes

100-200 micras / 4-8 mils 4 hojas

>200 micras / >8 mils 3 hojas

Otras cubiertas estándar

160-270 g / 40 - 60 lb 4 hojas

>270 g / >60 lb 3 hojas

Capacidad de encuadernación

Tamaño máximo de canutillo 51 mm

Documento máximo (80 g / 20 lb) Aprox. 500 hojas

Especificaciones técnicas

Tamaños de papel A4, A5, carta EE.UU, portada EE.UU

Ranuras de perforación 21

Punzones anulables 21 punzones (1 - 21)

Margen posterior ajustable 5 posiciones - (2,5 - 6,5 mm)

Paso de las ranuras 14,28 mm / 9/16"

Guía de bordes ajustable Sí

Capacidad de la bandeja del material de desecho Aprox. 1.800 hojas

Peso neto 12 kg / 26 lb

Dimensiones (longitud x fondo x altura) 40(52) x 40 x 25(50) cm

INSTRUCCIONES IMPORTANTES DE SEGURIDAD - CONSÉRVELAS PARA UN USO FUTURO

En el momento de perforar:

- asegúrese siempre de que la máquina se encuentra sobre una superficie estable
 - antes de empezar a perforar los documentos definitivos, realice pruebas de perforación con papel de borrador y luego ajuste la máquina según corresponda
 - quite las grapas y/u otros objetos metálicos antes de empezar a perforar
 - no exceda nunca la capacidad de rendimiento estimado de la máquina
- Mantenga la máquina alejada de fuentes de calor y de agua.
No intente abrir ni reparar la máquina.

¿Necesita ayuda?

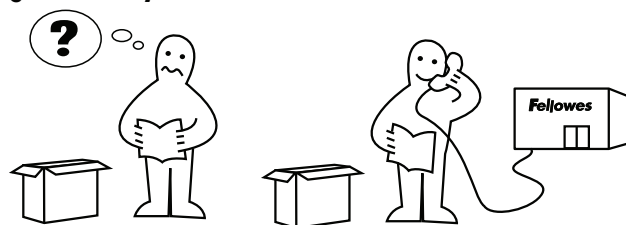

Deje que nuestros expertos le ayuden buscando una solución.

Servicio de atención al cliente... www.fellowes.com

Llame siempre a Fellowes antes de contactar con el punto de venta (busque en la tapa trasera los datos de contacto).

DIÁMETRO DE CANUTILLO & Y TAMAÑOS DE DOCUMENTO

Diámetros de los canutillos

Para seleccionar un canutillo de un tamaño adecuado y encuadernar un documento, utilice la tarjeta de medición de documentos impresa en la máquina.

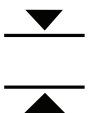
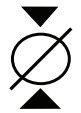
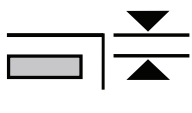
			
A	2-20	6mm 1/4"	2.5mm 7/64"
B	21-40	8mm 5/16"	
C	41-55	10mm 3/8"	
D	56-65	12mm 1/2"	3.5mm 9/64"
E	66-100	14mm 9/16"	
F	101-115	16mm 5/8"	
G	116-135	19mm 3/4"	4.5mm 11/64"
H	136-180	22mm 7/8"	
I	181-210	25mm 1"	
J	211-240	28mm 1 1/8"	5.5mm 14/64"
K	241-280	32mm 1 1/4"	
L	281-310	35mm 1 3/8"	
M	311-340	38mm 1 1/2"	6.5mm 16/64"
N	341-410	45mm 1 3/4"	
O	411-500	51mm 2"	
Max capacity :		Paper x30 sheets (80gs m / 20lb)	
		PVC x4 sheets (200mic / 8mil)	

INSTALACIÓN

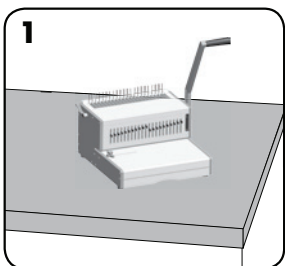

1 Asegúrese de que la máquina se encuentra sobre una superficie estable.

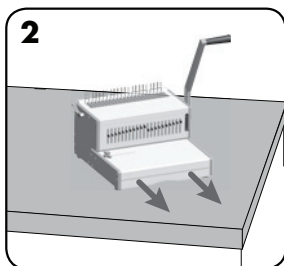

2 Compruebe que la bandeja del material de desecho está vacía y bien colocada.

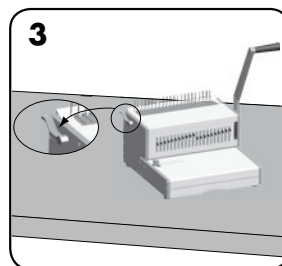

3 Asegúrese de que la palanca de apertura de canutillos se ha empujado hacia atrás

ANTES DE EMPEZAR A PERFORAR

1

A	220	8mm	114°	
B	214-9	8mm	516°	2,5mm 7/64"
C	413-5	10mm	38°	
D	55-60	12mm	172°	
E	105-100	14mm	310°	3,5mm 9/64"
F	101-115	16mm	58°	
G	110-330	18mm	31°	
H	135-160	22mm	78°	4,5mm 11/64"
I	181-240	26mm	118°	
J	218-240	28mm	148°	
K	291-320	32mm	174°	5,5mm 14/64"
L	281-310	35mm	138°	
M	333-350	38mm	132°	
N	341-410	45mm	134°	6,5mm 16/64"
O	411-500	51mm	2°	

Max capacity: Paper x30 sheets (80gsm / 20lb)
PVC x4 sheets (200mic / 8mil)

Seleccione el diámetro de canutillo correcto utilizando la guía de medición de documentos.

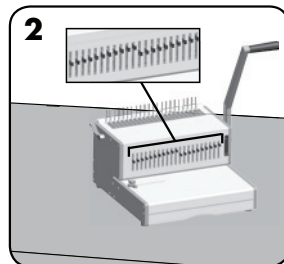

Seleccione el perfil de perforación correcto para el tamaño de hoja. Seleccione los punzones anulables según corresponda.

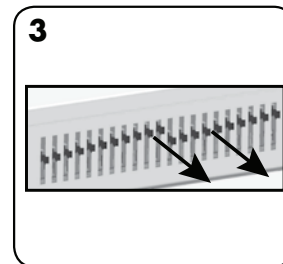

Para anular un taladro, tire de la clavija hacia delante. Realice una perforación de prueba en una hoja.

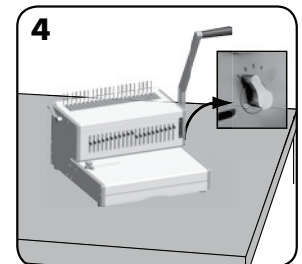

Seleccione la profundidad correcta del margen posterior para el número de hojas.

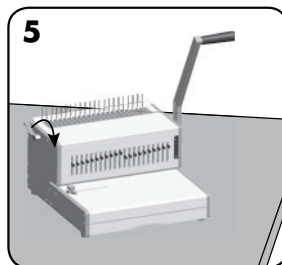

Introduzca el canutillo de plástico en el mecanismo de apertura. Tire de la palanca de apertura de canutillos hacia delante para abrirlo.

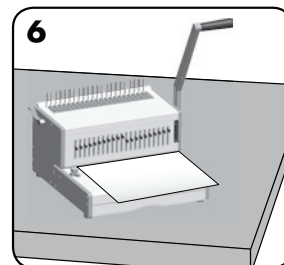

Realice pruebas de perforación con papel de borrador para comprobar los ajustes de la guía de bordes.

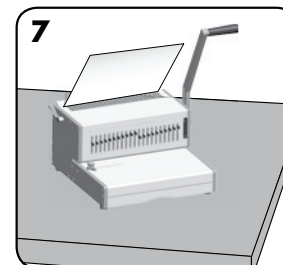

Coloque las hojas perforadas directamente en el canutillo abierto.

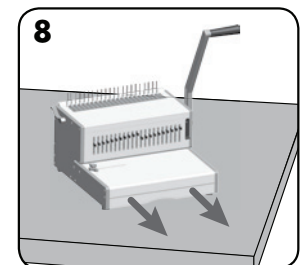

Vacíe la bandeja del material de desecho con regularidad; lo ideal sería después de cada uso.

PROCESO DE ENCUADERNACIÓN DE UN DOCUMENTO

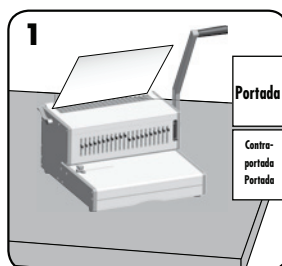

Perfore en primer lugar la portada y la contraportada.

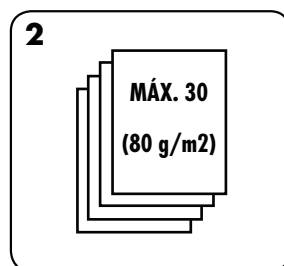

Perfore las hojas en lotes pequeños para evitar sobrecargar la máquina o un esfuerzo excesivo del usuario.

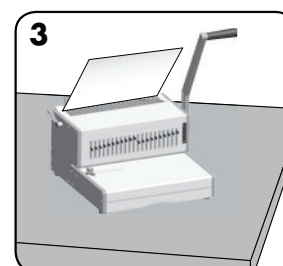

Coloque las hojas perforadas directamente en el canutillo abierto. Comience por el inicio del documento.

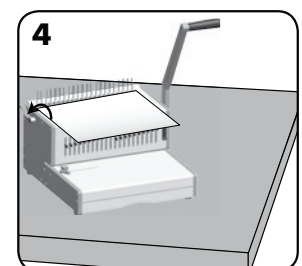

Una vez colocadas en el canutillo todas las hojas perforadas, empuje la palanca hacia atrás para cerrar el canutillo y retire el documento encuadernado.

RECTIFICAR UN DOCUMENTO ENCUADERNADO

Es posible añadir o quitar hojas adicionales en cualquier momento abriendo y cerrando el canutillo de la forma descrita anteriormente.

ELIMINACIÓN DE LOS FRAGMENTOS DE DESECHO

La bandeja debe vaciarse después de cada 50 operaciones para evitar que se produzcan bloqueos.

LOCALIZACIÓN Y RESOLUCIÓN DE PROBLEMAS

Problema	Causa	Solución
Los agujeros no han quedado centrados	No se puede ajustar la guía de bordes	Ajuste la guía de bordes hasta que el patrón de agujeros sea el correcto
La máquina no perfora	Bloqueo	Compruebe que la bandeja del material de desecho esté vacía. Compruebe posibles bloqueos en la entrada de papel
Los agujeros no quedan paralelos a los bordes	Hay restos acumulados debajo de los punzones	Tome un cartón rígido y deslícelo por la entrada de papel. Mueva el cartón hacia los lados para enviar cualquier fragmento atrapado a la bandeja del material de desecho
Agujeros incompletos	Las hojas no están alineadas correctamente de acuerdo con el patrón establecido	Ajuste la guía de bordes y realice pruebas de perforación con papel de borrador hasta obtener el resultado deseado
Faltan agujeros	No se han seleccionado los punzones seleccionables para la perforación	Compruebe que se han seleccionado los punzones correctos para hacer los agujeros. Para seleccionar un punzón, tire hacia abajo del conmutador selector ubicado en la parte delantera
Los bordes de los agujeros no quedan bien	Posible sobrecarga en la máquina	Perfore las cubiertas de plástico con hojas de papel. Reduzca el número de hojas a perforar

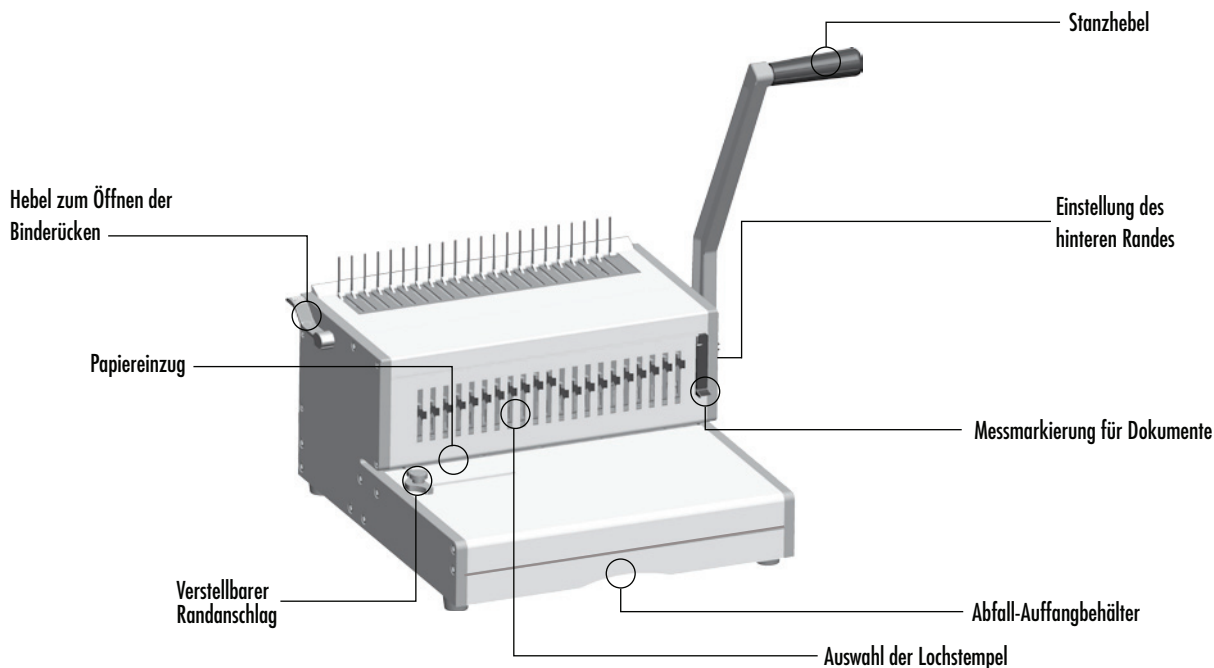

LEISTUNGSMERKMALE

Stanzleistung

Papier	
70 - 80 g	30 Blatt
Transparente Einbände	
100 - 200 Mikrometer / 4 - 8 mm	4 Blatt
200+ Mikrometer / 8+ mm	3 Blatt
Andere Standardeinbände	
160 - 270 g	4 Blatt
270+ g	3 Blatt

Bindeleistung

Max. Größe Binderücken	51 mm
Max. Dokumente (80 g)	ca. 500 Blatt

Technische Daten

Papierformat	A4, A5, US Letter, US Cover
Stanzschlitze	21
Ausklinkbare Lochstempel	21 Lochstempel (1 - 21)
Einstellbarer hinterer Rand	5 Positionen - (2,5 - 6,5 mm)
Schlitzaabstand	14,28 mm
Verstellbarer Randanschlag	Ja
Kapazität Abfall-Auffangbehälter	ca. 1800 Blatt
Nettogewicht	12 kg
Abmessungen (BxTxH)	40(52) x 40 x 25(50) cm

WICHTIGE SICHERHEITSVORSCHRIFTEN - BITTE AUFBEWAHREN

Stanzen:

- Beim Stanzen muss das Gerät auf einer sicheren und stabilen Fläche stehen.
- Stanzen Sie zunächst einige Probeblätter und stellen Sie das Gerät entsprechend ein, bevor Sie die endgültigen Dokumente stanzen.
- Entfernen Sie Heftklammern und andere Metallartikel vor dem Stanzen.
- Die angegebene Stanzleistung des Geräts darf nicht überschritten werden.

Das Gerät vor Wärme und Feuchtigkeit schützen.

Versuchen Sie nicht, das Gerät zu öffnen oder zu reparieren.

Sie brauchen Hilfe?

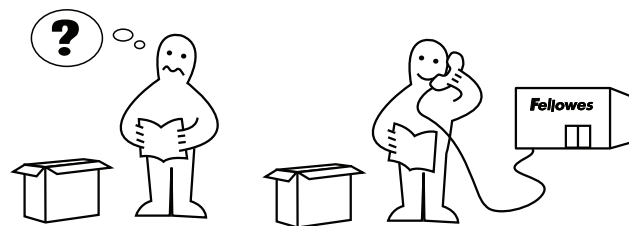

Unsere Experten helfen Ihnen gern.

Kundendienst...

www.fellowes.com

Rufen Sie stets zuerst Fellowes an, bevor Sie sich an Ihre Verkaufsstelle wenden. Die Kontaktangaben finden Sie auf der hinteren Umschlagseite.

BINDERÜCKENDURCHMESSER & DOKUMENTENFORMATE

Binderückendurchmesser

Zur Auswahl der richtigen Binderückengröße für ein Dokument benutzen Sie bitte die auf das Gerät aufgedruckte Messmarkierung für Dokumente.

A	2-20	6mm 1/4"	2.5mm 7/64"
B	21-40	8mm 5/16"	
C	41-55	10mm 3/8"	
D	56-65	12mm 1/2"	3.5mm 9/64"
E	66-100	14mm 9/16"	
F	101-115	16mm 5/8"	
G	116-135	19mm 3/4"	4.5mm 11/64"
H	136-180	22mm 7/8"	
I	181-210	25mm 1"	
J	211-240	28mm 1 1/8"	5.5mm 14/64"
K	241-280	32mm 1 1/4"	
L	281-310	35mm 1 3/8"	
M	311-340	38mm 1 1/2"	6.5mm 16/64"
N	341-410	45mm 1 3/4"	
O	411-500	51mm 2"	
Max capacity :		Paper x30 sheets (80gsm / 20lb)	
		PVC x4 sheets (200mic / 8mil)	

VORBEREITUNG DES GERÄTS

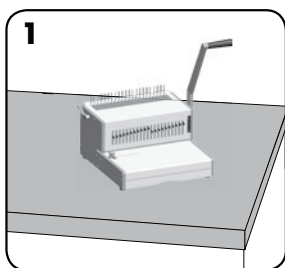

1
Vergewissern Sie sich, dass das Gerät auf einer sicheren und stabilen Fläche steht.

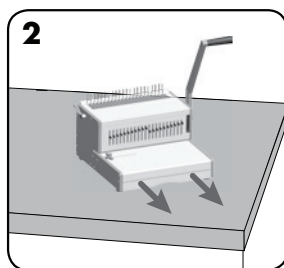

2
Überzeugen Sie sich davon, dass der Abfall-Auffangbehälter leer und richtig eingesetzt ist.

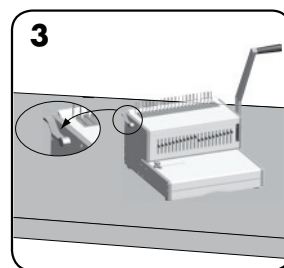

3
Achten Sie darauf, dass der Hebel zum Öffnen der Binderücken nach hinten geschoben ist.

VOR DEM BINDEN

1

A	2-20	6mm	11"	
B	21-40	8mm	14 1/8"	2,5mm 7/64"
C	41-65	10mm	16"	
D	66-85	12mm	17 1/2"	
E	86-110	14mm	19 1/8"	3,5mm 9/64"
F	101-115	16mm	16"	
GE	116-135	18mm	16 3/4"	
H	136-150	22mm	7/8"	4,5mm 11/64"
I	151-210	25mm	1"	
K	211-240	28mm	1 1/8"	
M	241-290	32mm	1 1/4"	5,5mm 14/64"
L	281-310	35mm	1 3/8"	
N	311-350	38mm	1 1/2"	
O	341-410	45mm	1 3/4"	6,5mm 16/64"
P	411-500	51mm	2"	

Max capacity: Paper x30 sheets (80gsm / 20lb)
PVC x4 sheets (200mic / 8mil)

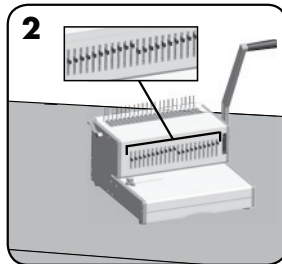

Wählen Sie das passende Stanzprofil für das Blattformat. Wählen Sie die Lochstempel, die ausgeklinkt werden sollen.

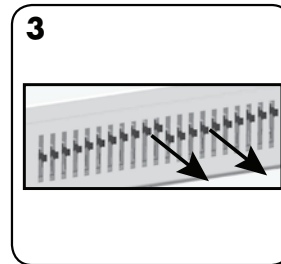

Um einen Lochstempel auszuklinken, ziehen Sie den Stift nach vorn. Führen Sie eine Probestanzung durch.

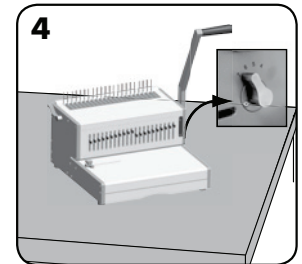

Wählen Sie den für die Blattzahl passenden hinteren Rand,

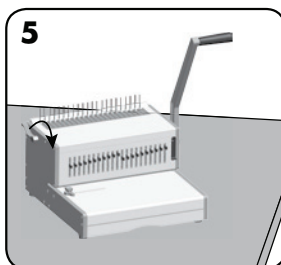

Legen Sie den Plastikbinderücken in den Öffnungsmechanismus ein. Ziehen Sie den Hebel nach vorne, um den Binderücken zu öffnen.

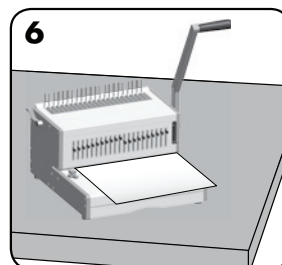

Stanzen Sie zunächst Probepapier, um die Einstellung des Randanschlags zu prüfen.

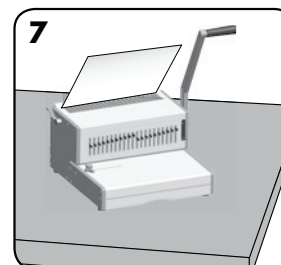

Legen Sie die gestanzten Blätter direkt in den offenen Binderücken.

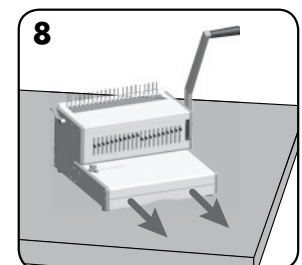

Leeren Sie den Abfallbehälter regelmäßig - am besten nach jedem Gebrauch.

BINDEN EINES DOKUMENTS

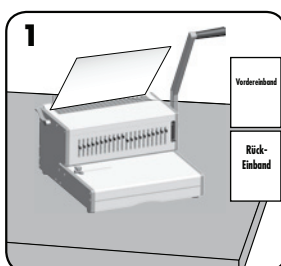

Stanzen Sie Vorder- und Rückeinband zuerst.

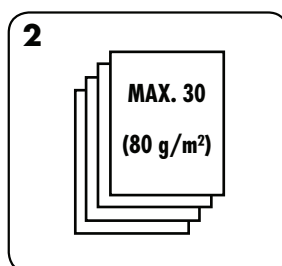

Stanzen Sie die Blätter in kleinen Mengen, damit das Gerät nicht überlastet wird.

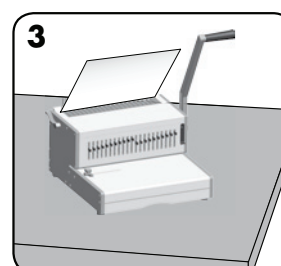

Legen Sie die gestanzten Blätter direkt in den offenen Binderücken, beginnend mit der Vorderseite des Dokuments.

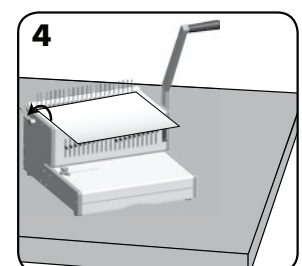

Wenn alle gestanzten Blätter auf dem Binderücken liegen, schieben Sie den Hebel nach hinten, um den Binderücken zu schließen, und entnehmen Sie das fertig gebundene Dokument.

KORREKTUR EINES GEBUNDENEN DOKUMENTS

Es können jederzeit Blätter hinzugefügt oder entfernt werden. Einfach Binderücken wie oben beschrieben öffnen und wieder schließen.

ENTFERNEN DER STANZRESTE

Das Fach sollte mindestens alle 50 Vorgänge geleert werden, um Blockaden zu vermeiden.

FEHLERSUCHE UND -BEHEBUNG

Problem	Ursache	Lösung
Stanzlöcher sind nicht mittig	Randanschlag nicht eingestellt	Stellen Sie den Randanschlag so ein, dass das Lochmuster richtig ist.
Gerät stanz nicht	Blockade	Kontrollieren Sie, dass der Abfall-Auffangbehälter leer ist. Prüfen Sie, ob der Papiereinzug blockiert ist.
Stanzlöcher sind nicht parallel zum Rand	Schmutz oder Stanzreste unter den Schneideisen	Nehmen Sie ein Stück festen Karton und schieben Sie ihn in den Papiereinzug. Schieben Sie den Karton seitwärts, so dass alle Stanzreste in den Auffangbehälter fallen.
Löcher werden nur teilweise gestanzt	Blätter sind nicht richtig auf das Stanzmuster ausgerichtet	Stellen Sie den Randanschlag neu ein und stanzen Sie Probepapier, bis die richtige Einstellung erzielt ist.
Fehlende Löcher	Keine Lochstempel zum Stanzen ausgewählt	Vergewissern Sie sich, dass die richtigen Lochstempel für das Muster ausgewählt wurden. Um einen Lochstempel auszuwählen, drücken Sie den Wahlschalter auf der Vorderseite nach unten.
Schadhafte Lochkanten	Möglicherweise Überlastung des Geräts	Stanzen Sie Kunststoffeinbände gemeinsam mit Papierblättern. Verringern Sie die Zahl der zu stanzenen Blätter.

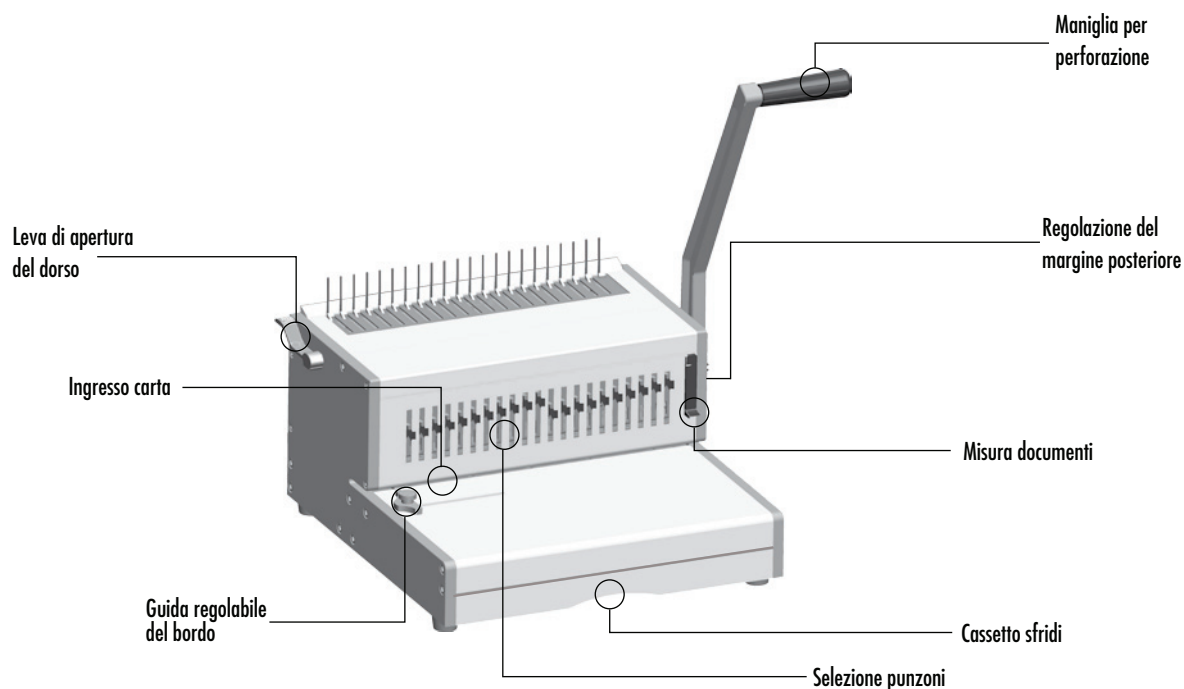

CARATTERISTICHE TECNICHE

Capacità di perforazione

Fogli di carta	
70 - 80 g / 20 lb	30 fogli
Copertine trasparenti	
100 - 200 micron / 4 - 8 mil	4 fogli
200+ micron / 8+ mil	3 fogli
Altre copertine standard	
160 - 270 g / 40 - 60 lb	4 fogli
270+ g / 60+ lb	3 fogli

Capacità di rilegatura

Dimensione massima del dorso di rilegatura	51 mm
Quantità massima di fogli (80 g / 20 lb)	circa 500 fogli

Specifiche tecniche

Dimensioni carta	A4, A5, US Letter, US Cover
Fenditure di perforazione	21
Punzoni rimovibili	21 punzoni (1 - 21)
Margine posteriore regolabile	5 posizioni - (2,5 - 6,5 mm)
Passo delle fenditure	14,28 mm / 9/16"
Guida regolabile del bordo	Sì
Capacità del cassetto sfridi	circa 1.800 fogli
Peso netto	12 kg / 26 lb
Dimensioni (L x P x A)	40 (52) x 40 x 25 (50) cm

IMPORTANTI ISTRUZIONI DI SICUREZZA - CONSERVARE PER FUTURO RIFERIMENTO

Durante la perforazione:

- accertarsi che la macchina sia posizionata su una superficie stabile;
- perforare alcuni fogli di prova e impostare la macchina prima di perforare i documenti desiderati;
- rimuovere punti e altri oggetti metallici prima di perforare;
- non superare mai i limiti di prestazione indicati.

Tenere la macchina lontana da fonti di calore e acqua.

Non aprire né tentare di riparare la macchina.

Bisogno di aiuto?

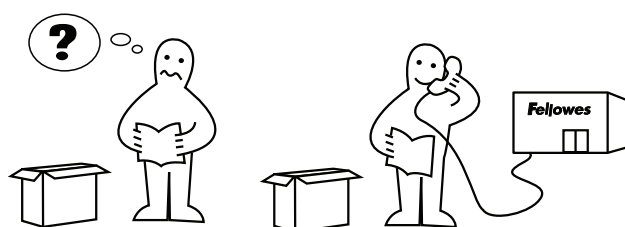

I nostri esperti sono a vostra disposizione per risolvere qualsiasi problema.



Servizio Clienti... www.fellowes.com

Prima di contattare il rivenditore, contattare sempre Fellowes; vedere le informazioni di contatto sul retro del presente documento.

DIAMETRO DEL DORSO E DIMENSIONI DEI DOCUMENTI

Dimensioni del diametro del dorso

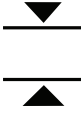
Per selezionare la corretta dimensione del diametro del dorso, utilizzare la scheda per la misurazione dei documenti stampata sulla macchina.

			
A	2-20	6mm 1/4"	2.5mm 7/64"
B	21-40	8mm 5/16"	
C	41-55	10mm 3/8"	
D	56-65	12mm 1/2"	3.5mm 9/64"
E	66-100	14mm 9/16"	
F	101-115	16mm 5/8"	
G	116-135	19mm 3/4"	4.5mm 11/64"
H	136-180	22mm 7/8"	
I	181-210	25mm 1"	
J	211-240	28mm 1 1/8"	5.5mm 14/64"
K	241-280	32mm 1 1/4"	
L	281-310	35mm 1 3/8"	
M	311-340	38mm 1 1/2"	6.5mm 16/64"
N	341-410	45mm 1 3/4"	
O	411-500	51mm 2"	
Max capacity :		Paper x30 sheets (80gsm / 20lb)	
		PVC x4 sheets (200mic / 8mil)	

INSTALLAZIONE

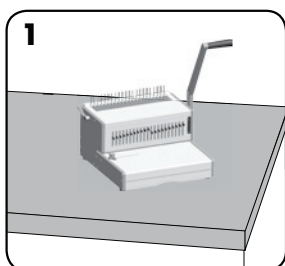

1
Accertarsi che la macchina sia posizionata su una superficie stabile.

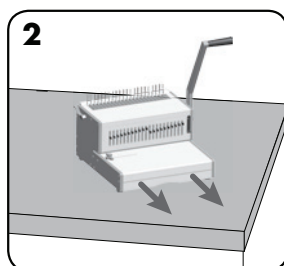

2
Verificare che il cassetto sfri di sia vuoto e inserito correttamente.

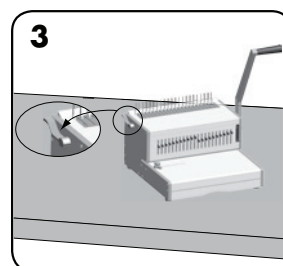

3
Assicurarsi che la leva di apertura del dorso sia spinta all'indietro.

PRIMA DI RILEGARE

1

A	2-20	6mm	11/4"	
B	21-40	8mm	5/8"	2,5mm 7/64"
C	41-65	10mm	3/8"	
D	66-85	12mm	1/2"	
E	86-100	14mm	9/16"	3,5mm 9/64"
F	101-115	16mm	5/8"	
G	116-135	18mm	3/4"	
H	136-150	22mm	7/8"	4,5mm 11/64"
I	151-210	25mm	1"	
J	211-240	28mm	1 1/8"	
K	241-290	32mm	1 1/4"	5,5mm 14/64"
L	291-310	35mm	1 3/8"	
M	311-350	38mm	1 1/2"	
N	341-410	45mm	1 3/4"	8,5mm 16/64"
O	411-500	51mm	2"	
Max capacity		Paper x30 sheets (80gsm / 20lb) PVC x4 sheets (200mic / 8mil)		

Selezionare il diametro corretto del dorso utilizzando il misura documenti.

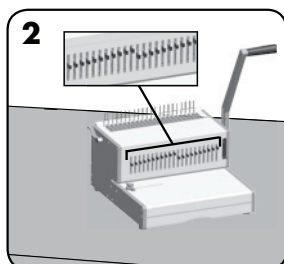

Selezionare il profilo di perforazione adeguato alle dimensioni del foglio. Selezionare i punzoni rimovibili secondo necessità.

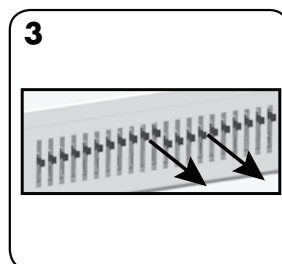

Per annullare una perforazione, tirare in avanti il perno. Perforare un foglio di prova.

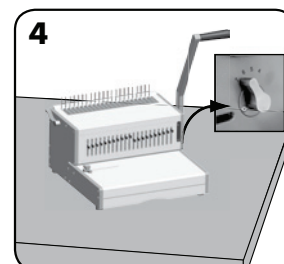

Selezionare la profondità del margine posteriore adeguata al numero dei fogli.

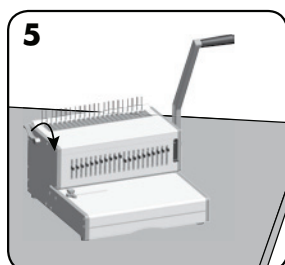

Inserire il dorso di plastica nel meccanismo di apertura. Tirare in avanti la leva di apertura del dorso per aprirlo.

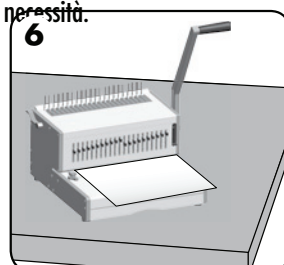

Perforare alcuni fogli di prova per verificare l'impostazione della guida del bordo.

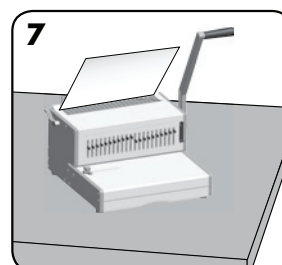

Caricare i fogli perforati direttamente sul dorso aperto.

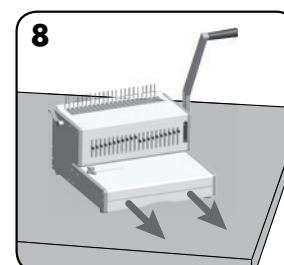

Svuotare regolarmente il cassetto sfridi, idealmente dopo ogni utilizzo.

RILEGATURA DI UN DOCUMENTO

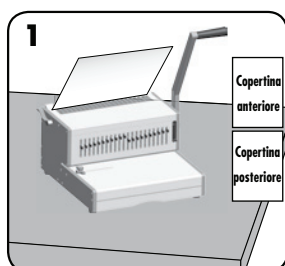

Perforare innanzitutto le copertine anteriore e posteriore.

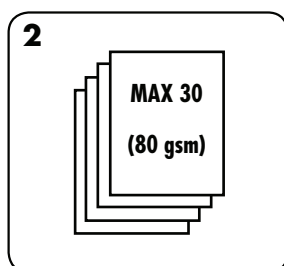

Perforare i fogli a piccoli gruppi in modo da non sovraccaricare la macchina o l'utente.

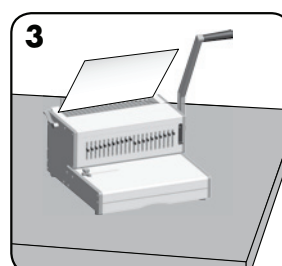

Caricare i fogli perforati direttamente sul dorso aperto, iniziando con la parte anteriore del documento.

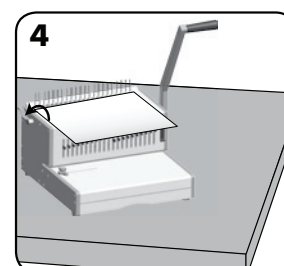

Quando tutti i fogli perforati sono stati caricati sul dorso, spingere la leva di apertura del dorso all'indietro per chiudere il dorso e rimuovere il documento rilegato.

CORREZIONE DI UN DOCUMENTO RILEGATO

È possibile aggiungere o rimuovere fogli in qualsiasi momento aprendo e quindi chiudendo il dorso come descritto precedentemente.

RIMOZIONE DEGLI SFRIDI

Il cassetto dovrebbe essere svuotato dopo ogni 50 operazioni per evitare inceppamenti.

RISOLUZIONE DEI PROBLEMI

Problema	Causa	Soluzione
I fori di perforazione non sono centrati	Guida del bordo non impostata	Regolare la guida del bordo finché il profilo dei fori non è corretto
La macchina non perfora	Inceppamento	Verificare che il cassetto sfridi sia vuoto. Verificare la presenza di inceppamenti all'ingresso della carta
I fori di perforazione non sono paralleli al bordo	Residui rimasti sotto i punzoni	Prendere un cartoncino rigido e farlo scorrere nell'ingresso della carta. Muovere il cartoncino lateralmente per far cadere qualsiasi ritaglio isolato nel cassetto sfridi
Fori parziali	I fogli non sono allineati correttamente al profilo di perforazione	Regolare la guida del bordo e perforare alcuni fogli di prova finché non si raggiunge la posizione corretta
Fori mancanti	I punzoni selezionabili non sono stati selezionati per la perforazione	Verificare che i punzoni attuali siano selezionati per la perforazione. Per selezionare un punzone, spingere il selettore in basso sul davanti
Bordi dei fori danneggiati	Possibile sovraccarico della macchina	Perforare le copertine di plastica con i fogli di carta. Ridurre il numero di fogli da perforare

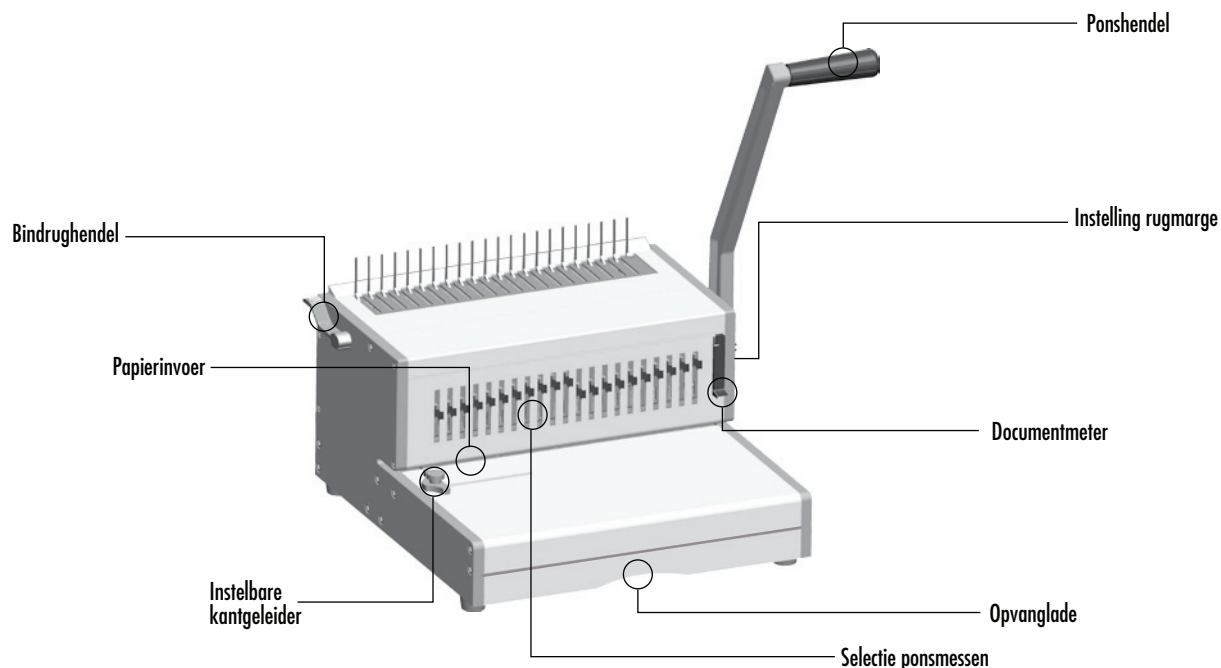

OVERZICHT

Ponscapaciteit

Vellen papier	
70 - 80g / 20lb	30 vel
Transparante omslagen	
100-200 micron / 4 - 8 mil.	4 stuks
200+ micron / 8+ mil.	3 stuks
Overige standaard omslagen	
160-270g / 40 - 60lb	4 stuks
270+g / 60+ lb	3 stuks
Inbindcapaciteit	
Max. afmeting bindrug	51 mm
Max. document (80g / 20lb)	ca. 500 vel

Technische gegevens

Papierformaten	A4, A5, US letter, US cover
Pongsgaten	21
Verwisselbare ponsblokken	21 blokken (1 - 21)
Instelbare achtermarge	5 standen - (2,5 - 6,5 mm)
Gatafstand	14,28 mm / 9/16"
Instelbare kantgeleider	Ja
Inhoud opvanglade	ca. 1800 vel
Netto gewicht	12 kg / 26lb
Afmetingen (BxDxH)	40(52) x 40 x 25(50) cm

BELANGRIJKE VEILIGHEIDSINSTRUCTIES - BEWAREN VOOR TOEKOMSTIG GEBRUIK

Voordat u gaat ponsen:

- zorg er altijd voor dat de machine op een stabiele ondergrond staat
- pons eerst een proefblad om de machine goed in te stellen voordat u originele documenten gaat ponsen.
- verwijder nietjes en andere metalen voorwerpen.
- overschrijd nooit de opgegeven specificaties van de machine.

Houd de machine uit de buurt van water of warmtebronnen.

Probeer de machine niet te openen of repareren.

Hulp nodig?

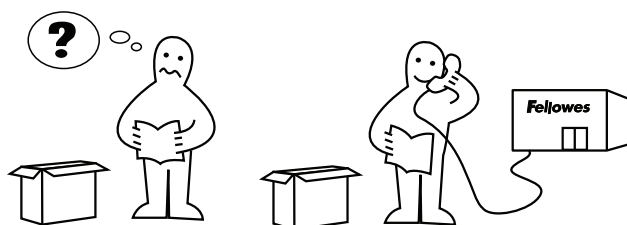

Laat onze experts u helpen bij het vinden van een oplossing.



Klantenservice ... www.fellowes.com

Neem altijd eerst contact op met Fellowes, voordat u contact opneemt met de winkel waar u de machine heeft gekocht. Zie achterzijde voor contactgegevens.

DIAMETER BINDRUG & DOCUMENTDIKTE

Diameter bindrug

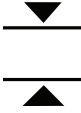
Om de juiste bindrugdiameter te selecteren, gebruikt u de kaart met documentdiktes zoals weergegeven op de machine.

			
A	2-20	6mm 1/4"	2.5mm 7/64"
B	21-40	8mm 5/16"	
C	41-55	10mm 3/8"	
D	56-65	12mm 1/2"	3.5mm 9/64"
E	66-100	14mm 9/16"	
F	101-115	16mm 5/8"	
G	116-135	19mm 3/4"	4.5mm 11/64"
H	136-180	22mm 7/8"	
I	181-210	25mm 1"	
J	211-240	28mm 1 1/8"	5.5mm 14/64"
K	241-280	32mm 1 1/4"	
L	281-310	35mm 1 3/8"	
M	311-340	38mm 1 1/2"	6.5mm 16/64"
N	341-410	45mm 1 3/4"	
O	411-500	51mm 2"	
Max capacity :		Paper x30 sheets (80gsm / 20lb)	
		PVC x4 sheets (200mic / 8mil)	

INSTALLATIE

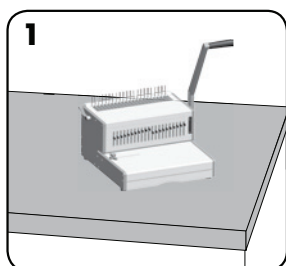

Zorg ervoor dat de machine op een stabiele ondergrond staat.

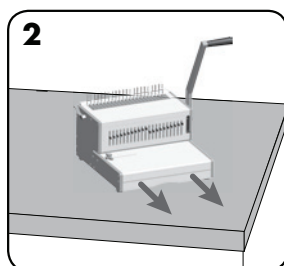

Controleer of de opvanglade leeg is en correct is aangebracht.

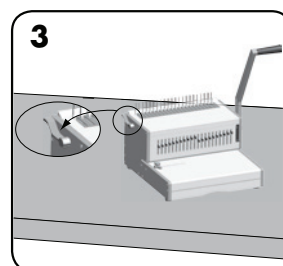

Controleer of de bindrughendel naar achteren staat.

VOORDAT U GAAT BINDEN

1

A	2-20	6mm	114*	
B	21-40	8mm	69*	2,5mm 7/64"
D	41-55	10mm	39*	
D	56-65	12mm	17*	3,5mm 9/64"
F	66-100	14mm	9*	
F	101-115	16mm	5*	
G	116-135	18mm	3*	4,5mm 11/64"
H	136-150	20mm	7*	
I	151-210	25mm	1"	
J	211-240	28mm	1 1/8"	
K	241-290	32mm	1 1/2"	5,5mm 14/64"
L	291-310	35mm	1 3/8"	
M	311-340	38mm	1 1/2"	
N	341-410	45mm	1 3/4"	6,5mm 16/64"
O	411-500	51mm	2"	

Max capacity: Paper x30 sheets (80gsm / 20lb)
PVC x4 sheets (200mic / 8mil)

Selecteer de juiste bindrugdiameter met behulp van de documentmeter.

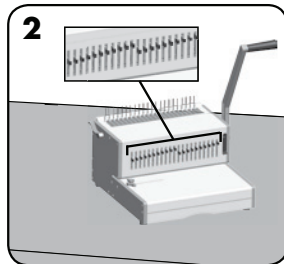

Selecteer het juiste ponsprofiel afhankelijk van het papierformaat. Selecteer, indien nodig, het juiste ponsblok.

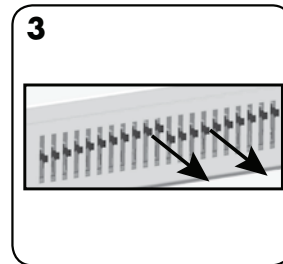

Om een ponsgat over te slaan, trekt u de pin naar voren. Pons eerst een proefblad.

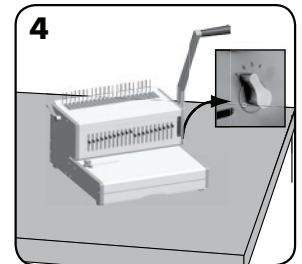

Selecteer de juiste diepte van de rugmarge.

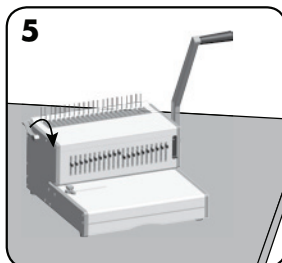

Plaats de kunststof bindrug in het openingsmechanisme. Trek de bindrughendel naar voren om de bindrug te openen.

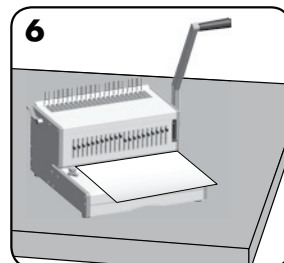

Pons eerst een aantal proefvellen om de instelling van de kantgeleider te controleren.

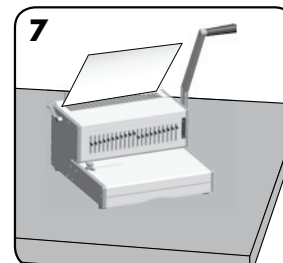

Plaats de geponste vellen in de open bindrug.

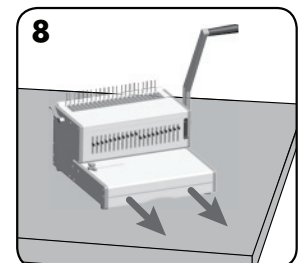

Leeg de opvanglade regelmatig, het liefst na elk gebruik.

EEN DOCUMENT BINDEN

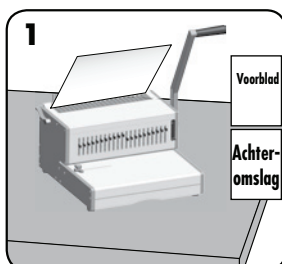

Pons eerst de voor- en achteromslag.

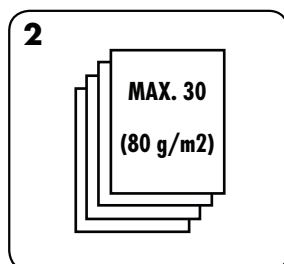

Pons de inhoud in kleine stapels om de machine niet te zwaar te belasten.

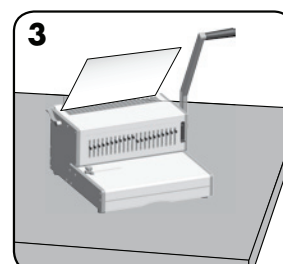

Plaats de geponste vellen in de open bindrug. Begin met de voorzijde van het document.

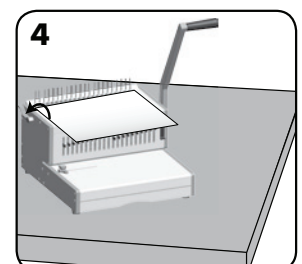

Wanneer u alle geponste vellen in de bindrug heeft geplaatst, duwt u de bindrughendel naar achteren om de bindrug te sluiten. Nu kunt u het gebonden document verwijderen.

CORRIGEREN VAN EEN GEBONDEN DOCUMENT

U kunt altijd nog vellen toevoegen of verwijderen door de bindrug te openen en sluiten zoals hierboven beschreven.

VERWIJDEREN VAN AFVAL

Na vijftig keer ponsen moet u de opvanglade legen om blokkering te voorkomen.

PROBLEEMOPLOSSING

Probleem	Oorzaak	Oplossing
Gaten zijn niet gecentreerd	Kantgeleider niet ingesteld	Stel de kantgeleider in totdat het ponspatroon juist is
Machine ponst niet	Blokkering	Controleer of de opvanglade leeg is Controleer of er een blokkering is bij de papierinvoer
Pongaten lopen niet parallel met de kantlijn	Papierresten onder de ponsblokken	Neem een stijf stuk karton en schuif dit in de papierinvoer. Beweeg het karton naar links en rechts, zodat vastzittende papierresten in de opvanglade vallen.
Gaten zijn gedeeltelijk geponst	Vellen niet correct uitgelijnd met het ponspatroon	Stel de kantgeleider in en pons proefbladen totdat het patroon juist is.
Sommige pongaten zijn overgeslagen	Geen ponsblok geselecteerd voor het ponsen	Controleer of het juiste ponsblok is geselecteerd voor de gewenste pongaten. Om een blok te selecteren, duwt u de keuzeschakelaar aan de voorzijde omlaag.
Ponsranden zijn beschadigd	Machine overbelast	Pons kunststof omslagen samen met papieren vellen. Pons minder vellen tegelijk.

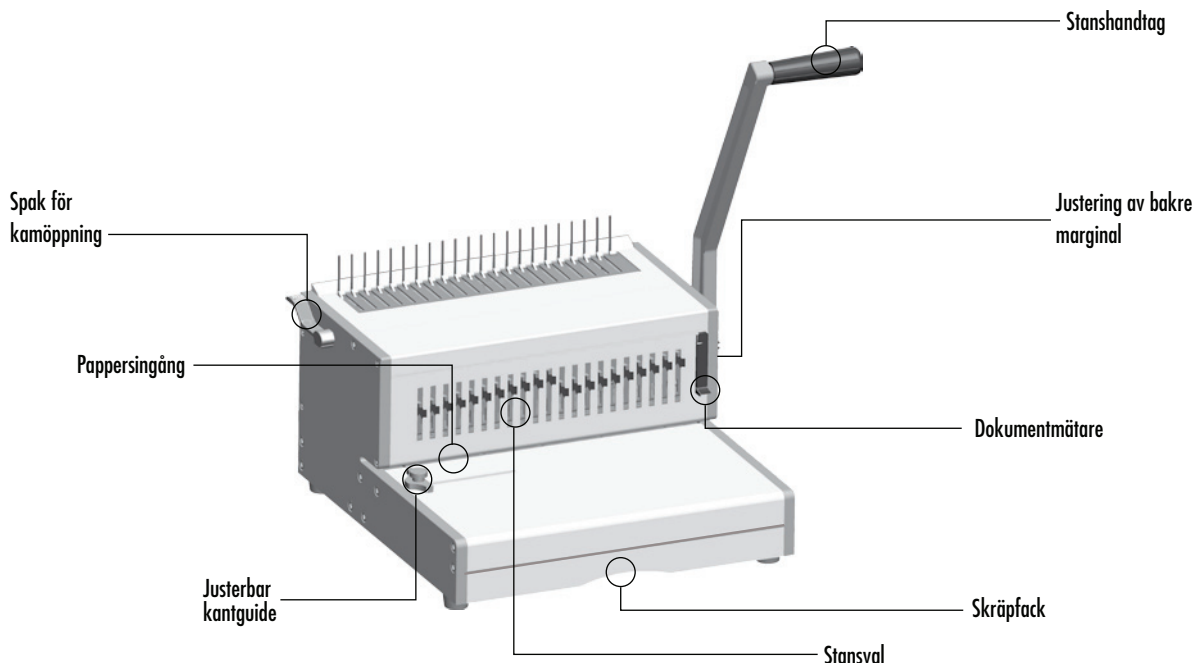

SPECIFIKATIONER

Hålslagingskapacitet

Pappersark	
70–80 g	30 ark
Genomsnittliga omslag	
100–200 mikron	4 ark
200+ mikron	3 ark
Andra standardomslag	
160–270 g	4 ark
270+ g	3 ark
Bindningskapacitet	
Maxstorlek på bindningskam	51 mm
Maxantal dokument (80 g)	ca 500 ark

Tekniska data

Pappersstorlekar omslag (amerikansk standard)	A4, A5, brev (amerikansk standard),
Hålurtag	21
Utlösbara stansdynor	21 stansdynor (1–21)
Justerbar bakre marginal	5 positioner – (2,5 - 6,5 mm)
Hälens lutningsgrad	14,28 mm / 9/16"
Justerbar kantguide	Ja
Skräpfackets kapacitet	ca 1800 ark
Nettovikt	12 kg
Mått (BxDxH)	40(52) x 40 x 25(50) cm

VIKTIGA SÄKERHETSANVISNINGAR – SPARA FÖR FRAMTIDA REFERENS

Vid hålslagning:

- Kontrollera att maskinen står på ett plant underlag.
- Testa att stansa papper och ställ in maskinen innan slutlig hålslagning.
- Avlägsna häftklamrar och andra metallföremål innan hålslagning.
- Överbelasta aldrig maskinens kapacitet.

Håll maskinen på behörigt avstånd från värme och vatten.

Försök aldrig öppna eller på annat sätt reparera maskinen.

Behöver du hjälp?

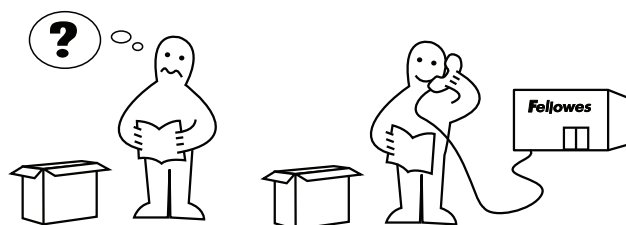

Låt våra experter hjälpa dig att finna en lösning.



Kundtjänst **www.fellowes.com**

Ring alltid Fellowes innan du kontaktar din återförsäljare (se emballagets baksida för kontaktuppgifter).

KAMDIAMETER OCH DOKUMENTSTORLEKAR

Kamdiametrar

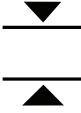
Använd mätkortet för dokument som finns tryckt på maskinen för att välja rätt kamdiameter för ett dokument.

			
A	2-20	6mm 1/4"	2.5mm 7/64"
B	21-40	8mm 5/16"	
C	41-55	10mm 3/8"	
D	56-65	12mm 1/2"	3.5mm 9/64"
E	66-100	14mm 9/16"	
F	101-115	16mm 5/8"	
G	116-135	19mm 3/4"	4.5mm 11/64"
H	136-180	22mm 7/8"	
I	181-210	25mm 1"	
J	211-240	28mm 1 1/8"	5.5mm 14/64"
K	241-280	32mm 1 1/4"	
L	281-310	35mm 1 3/8"	
M	311-340	38mm 1 1/2"	6.5mm 16/64"
N	341-410	45mm 1 3/4"	
O	411-500	51mm 2"	
Max capacity :		Paper x30 sheets (80gsm / 20lb)	
		PVC x4 sheets (200mic / 8mil)	

FÖRBEREDELSE

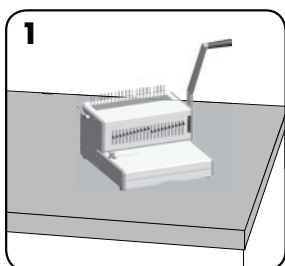

1
Kontrollera att maskinen står på ett plant underlag.

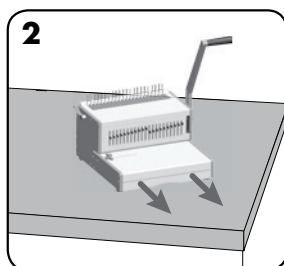

2
Kontrollera att skräpfacket är tomt och korrekt installerat.

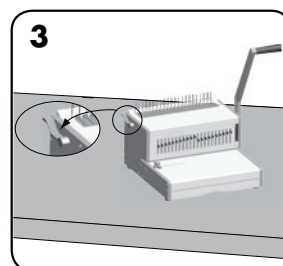

3
Kontrollera att spaken för kamöppning är förd bakåt.

FÖRE DU BINDER

1

A	220	6mm	14"	
B	214	8mm	8 5/8"	2,5mm 7/64"
C	4135	10mm	3/8"	
D	5525	12mm	1/2"	
E	65100	14mm	9/16"	3,5mm 9/64"
F	101-115	16mm	5/8"	
G	111-135	18mm	3/4"	
H	155-165	22mm	7/8"	4,5mm 11/64"
I	181-210	26mm	1"	
J	212-240	28mm	1 1/8"	
K	241-250	32mm	1 1/4"	5,5mm 14/64"
L	281-310	35mm	1 3/8"	
M	313-340	38mm	1 1/2"	
N	341-410	45mm	1 3/4"	6,5mm 16/64"
O	411-500	51mm	2"	

Max capacity: Paper x30 sheets (80gsm / 20lb)
PVC x4 sheets (200mic / 8mil)

Välj rätt kamdiameter med hjälp av mätkortet för dokument.

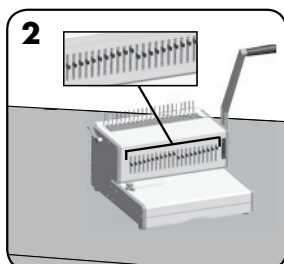

Välj rätt håslagningsprofil för arkstorleken. Välj utlösbara stansdynor enligt behov.

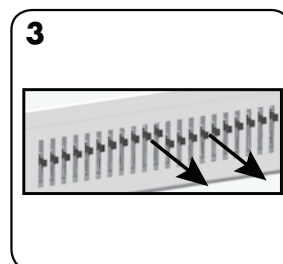

Dra en viss nål framåt för att utesluta den från håslagningen. Testa att stansa ett papper.

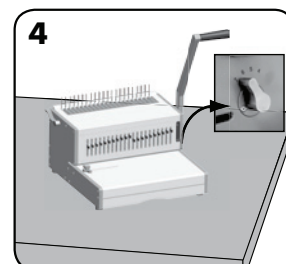

Välj korrekt djup för den bakre marginalen för antalet ark.

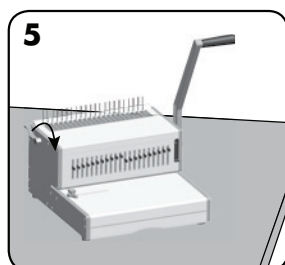

Placera plastkammen i öppningsmekanismen. Dra spaken för kamöppning framåt för att öppna kammen.

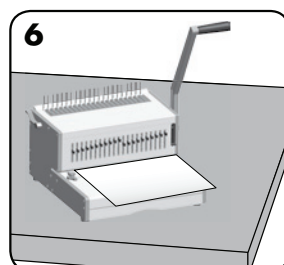

Testa att stansa ark för att kontrollera kantinställningarna.

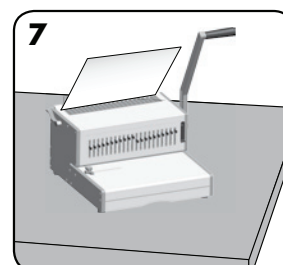

Ladda stansade ark direkt i den öppna kammen.

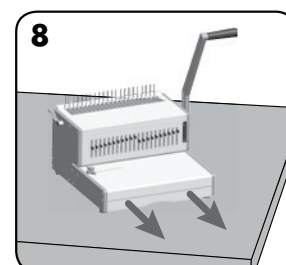

Töm skräpfacket regelbundet – helst efter varje användning.

BINDA ETT DOKUMENT

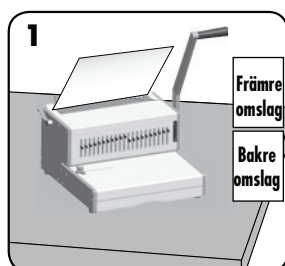

Stansa det främre och bakre omslaget först.

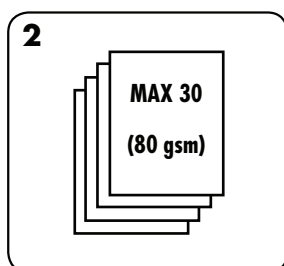

Stansa arken i små omgångar för att inte överbelasta maskinen eller användaren.

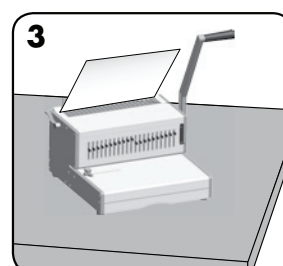

Ladda stansade ark direkt i den öppna kammen. Börja med dokumentets främre del.

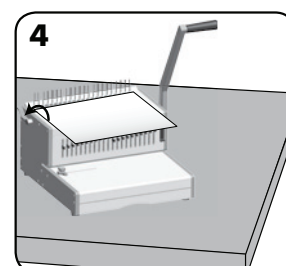

För kamspaken bakåt för att stänga kammen när alla stansade dokument har laddats i kammen, och ta bort det bundna dokumentet.

KORRIGERA ETT INBUNDET DOKUMENT

Ytterligare ark kan läggas till eller tas bort när som helst genom att du öppnar och sedan stänger kammen enligt beskrivningen ovan.

TA BORT PAPPERSKLIPP

Skräpfacket bör tömmas efter varje 50:e användning för att undvika att maskinen blockeras.

FELSÖKNING

Problem	Orsak	Lösning
Stansade hål ligger inte centralt	Kantguiden är inte inställd	Justera kantguiden tills hålmönstret är korrekt.
Maskinen stansar inte	Blockering	Kontrollera att skräpfacket är tomt. Kontrollera att pappersingången inte är blockerad.
Stansade hål är inte parallella med kanten	Skräp har fastnat under stansdynorna	För in styv kartong i pappersingången. För kartongen i sidled för att lösgöra eventuella pappersklipp ner i skräpfacket.
Ofullständiga hål	Arken är inte korrekt linjerade med hålsagningsmönstret	Justera kantguiden och testa att stansa ark tills den är korrekt.
Hål saknas	Utlösbara stansdynor har inte ställts in att stansa	Kontrollera att stansdynor har valts. Tryck ner knappen på framsidan för att välja stansdyna.
Skadade hålskanter	Möjlig överbelastning av maskinen	Stansa plastomslag med pappersark. Minska antalet ark som stansas

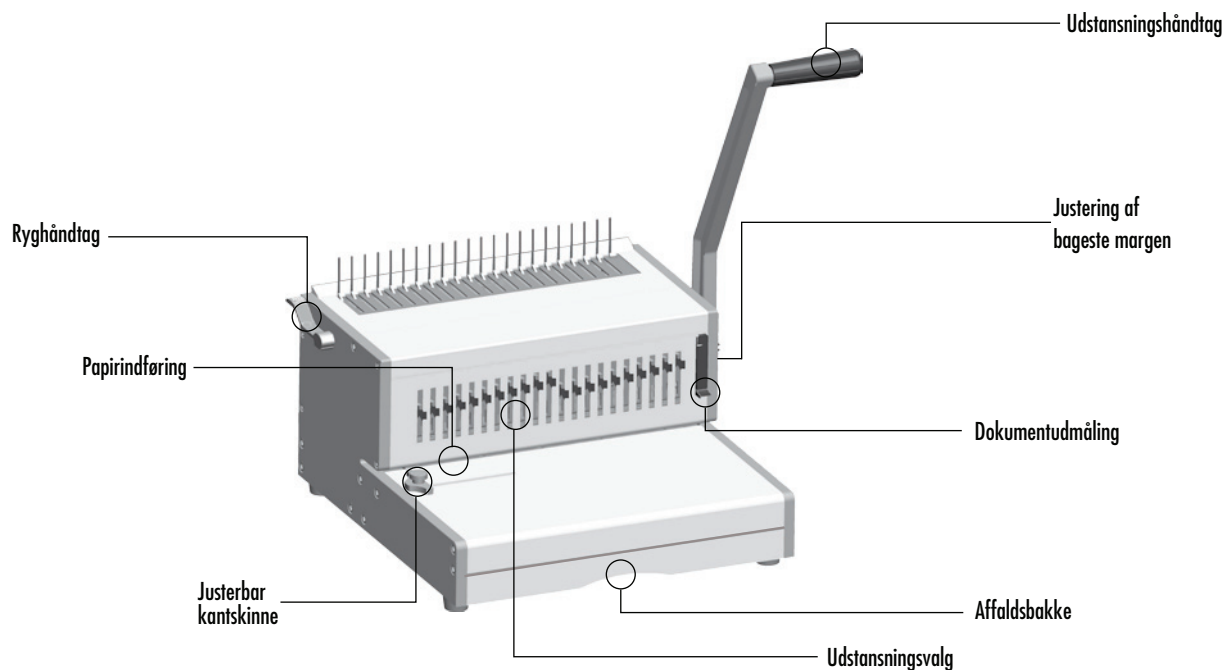

KAPACITET

Udstansningskapacitet

Papirark	
70-80 g	30 ark
Gennemsigtige omslag	
100-200 mikron	4 ark
200+ mikron	3 ark
Andre standardomslag	
160-270 g	4 ark
270+g	3 ark

Indbindingskapacitet

Maks. indbindingsrygstørrelse	51 mm.
Maks. dokument (80 g)	cirka 500 ark

Tekniske data

Papirstørrelser	A4, A5, US letter, US cover
Udstansningsåbninger	21
Udløselige matricer	21 matricer (1-21)
Justerbar bagmargin	5 positioner – (2,5-6,5 mm)
Åbningshældning	14,28 mm
Justerbar kantskinne	Ja
Affaldsbakkens kapacitet	cirka 1800 ark
Nettovægt	12 kg
Mål (B x D x H)	40(52) x 40 x 25(50) cm

VIGTIGE SIKKERHEDSINSTRUKTIONER – GEM TIL SENERE BRUG

Under udstansning:

- Sørg for, at maskinen står på en stabil overflade.
 - Kontroller maskinens indstillinger ved at laminere kasserede ark, før du laminerer uerstattelige dokumenter
 - Fjern hæfteklammer og andre metalgenstande inden stansning
 - Overskrid aldrig maskinens angivne ydeevne
- Hold maskinen på afstand af varme- og vandkilder.
Forsøg aldrig at åbne eller på anden måde reparere maskinen.

Har du brug for hjælp?

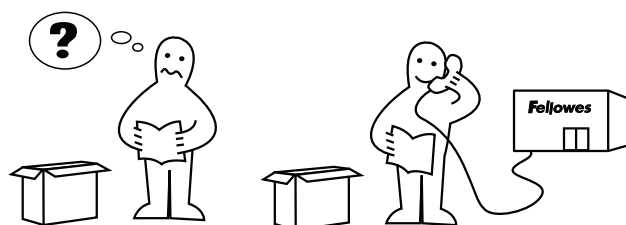

Lad vores eksperter hjælpe dig med en løsning.

Kundeservice... **www.fellowes.com**

Ring altid til Fellowes, inden du kontakter købsstedet (se bagsiden for kontaktoplysninger).

RYGDIAMETER & DOKUMENTSTØRRELSER

Rygdiameterstørrelser

For at vælge den korrekte rygdiameterstørrelse til et dokument skal du bruge dokumentudmålingskortet, som er trykt på maskinen.

A	2-20	6mm 1/4"	2.5mm 7/64"
B	21-40	8mm 5/16"	
C	41-55	10mm 3/8"	
D	56-65	12mm 1/2"	3.5mm 9/64"
E	66-100	14mm 9/16"	
F	101-115	16mm 5/8"	
G	116-135	19mm 3/4"	4.5mm 11/64"
H	136-180	22mm 7/8"	
I	181-210	25mm 1"	
J	211-240	28mm 1 1/8"	5.5mm 14/64"
K	241-280	32mm 1 1/4"	
L	281-310	35mm 1 3/8"	
M	311-340	38mm 1 1/2"	6.5mm 16/64"
N	341-410	45mm 1 3/4"	
O	411-500	51mm 2"	
Max capacity :		Paper x30 sheets (80gsm / 20lb)	
		PVC x4 sheets (200mic / 8mil)	

OPSÆTNING

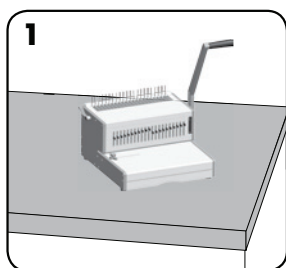

Sørg for, at maskinen står på en stabil overflade.

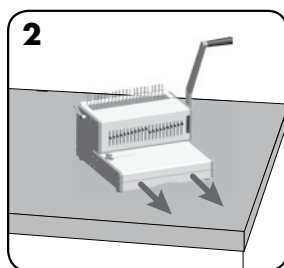

Kontroller, at affaldsbakken er tom og monteret korrekt.

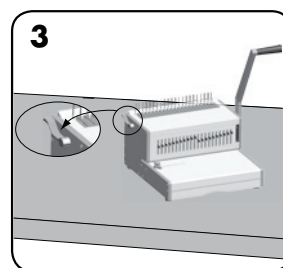

Sørg for, at ryghåndtaget er skubbet tilbage.

INDEN INDBINDING

1

A	25-50	4mm	114°	
B	21-40	6mm	516°	2,5mm 7/64"
C	41-55	10mm	318°	
D	56-65	7mm	172°	
E	66-90	14mm	916°	3,5mm 9/64"
F	101-115	16mm	518°	
G	116-130	18mm	324°	
H	136-180	22mm	718°	4,5mm 11/64"
I	181-210	24mm	174°	
J	211-240	26mm	1104°	
K	241-280	32mm	1114°	5,5mm 14/64"
L	281-310	35mm	1318°	
M	311-340	38mm	1122°	
N	341-410	46mm	1314°	6,5mm 16/64"
O	411-500	51mm	2°	
Max capacity:		Paper x30 sheets (80gsm / 20lb) PVC x4 sheets (200mic / 8mil)		

Vælg den korrekte rygdiаметer vha. dokumentudmålingen.

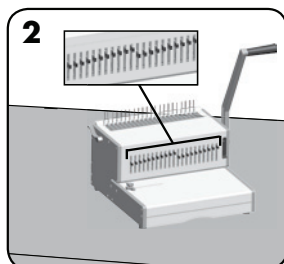

Vælg den korrekte udstansningsprofil til arkstørrelsen. Vælg udløselige matricer efter behov.

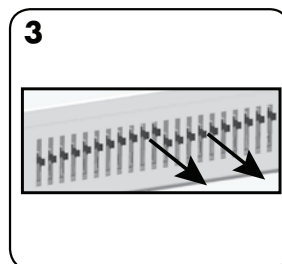

For at annullere en stansning skal tappens trækkes fremad. Lav en prøveudstansning af et ark.

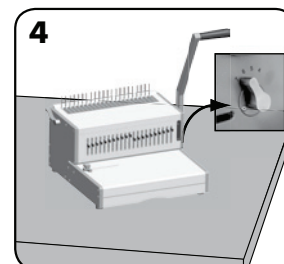

Vælg den korrekte dybde for bagmargenen i forhold til antallet af ark.

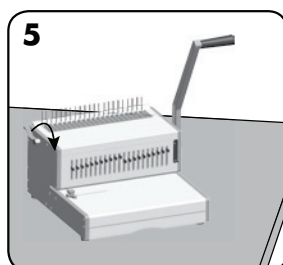

Indsæt plastikryggen i åbningsmekanismen. Træk ryghåndtaget fremad for at åbne ryggen.

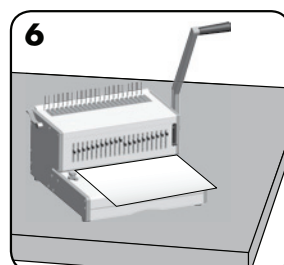

Kontroller indstillingen af kantskinnen ved at standse kasserede ark.

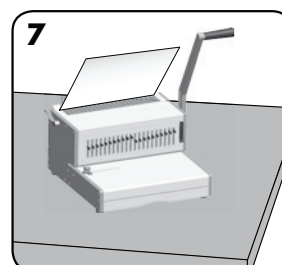

Læg standsede ark direkte på den åbne ryg.

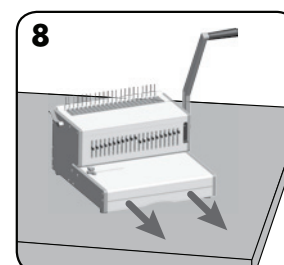

Tøm affaldsbakken jævnligt – gerne efter hver brug.

INDBINDING AF ET DOKUMENT

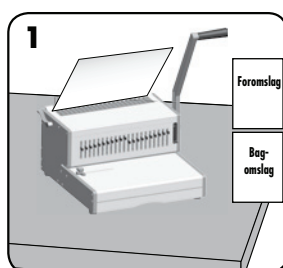

Stans for- og bagomslaget først.

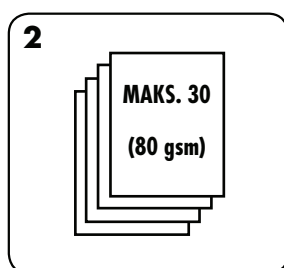

Stans ark i små mængder, som ikke overbelaster maskinen eller brugeren.

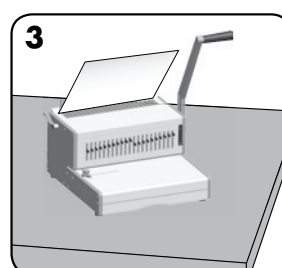

Læg standsede ark direkte i den åbne ryg. Start med forsiden af dokumentet.

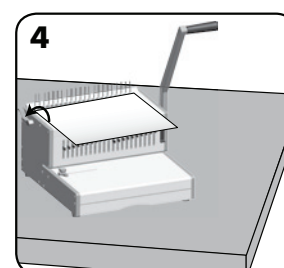

Når alle stansede ark er lagt i ryggen, skal ryghåndtaget skubbes bagud for at lukke ryggen og fjerne det indbundne dokument.

JUSTERING AF ET INDBUNDET DOKUMENT

Der kan tilføjes eller fjernes ark til enhver tid ved at åbne og derefter lukke ryggen som beskrevet tidligere.

FJERNELSE AF AFFALDSAFKLIPNINGER

Bakken bør tømmes efter hver 50 anvendelser for at undgå blokering.

FEJLFINDING

Problem	Årsag	Løsning
Stansede huller sidder ikke i midten	Kantskinnen er ikke indstillet	Juster kantskinnen, indtil hulmønsteret er korrekt
Maskinen stanser ikke	Blokering	Kontroller, at affaldsbakken er tom. Kontroller for blokering af papirindføringen
Udstansningshullerne er ikke parallelle med kanten	Der sidder snavs fast mellem matricerne	Tag et stift stykke pap, og før det ind i papirindføringen. Flyt pappet sidelæns for at frigøre fastklemte afklipninger i affaldsbakken
Delvise huller	Arkene er ikke rettet korrekt ind efter udstansningsmønsteret	Juster kantskinnen, og kontroller indstillingen ved at stanse kasserede ark, indtil den er korrekt
Manglende huller	Matricer er ikke valgt til udstansning	Kontroller, at de nuværende matricer er valgt til udstansning af huller. For at vælge en matrice skal du skubbe valgkontakten ned foran
Beskadigede hulkanter	Mulig overbelastning af maskinen	Stans plastikslag med papirark. Reducer antallet af ark, der stanses

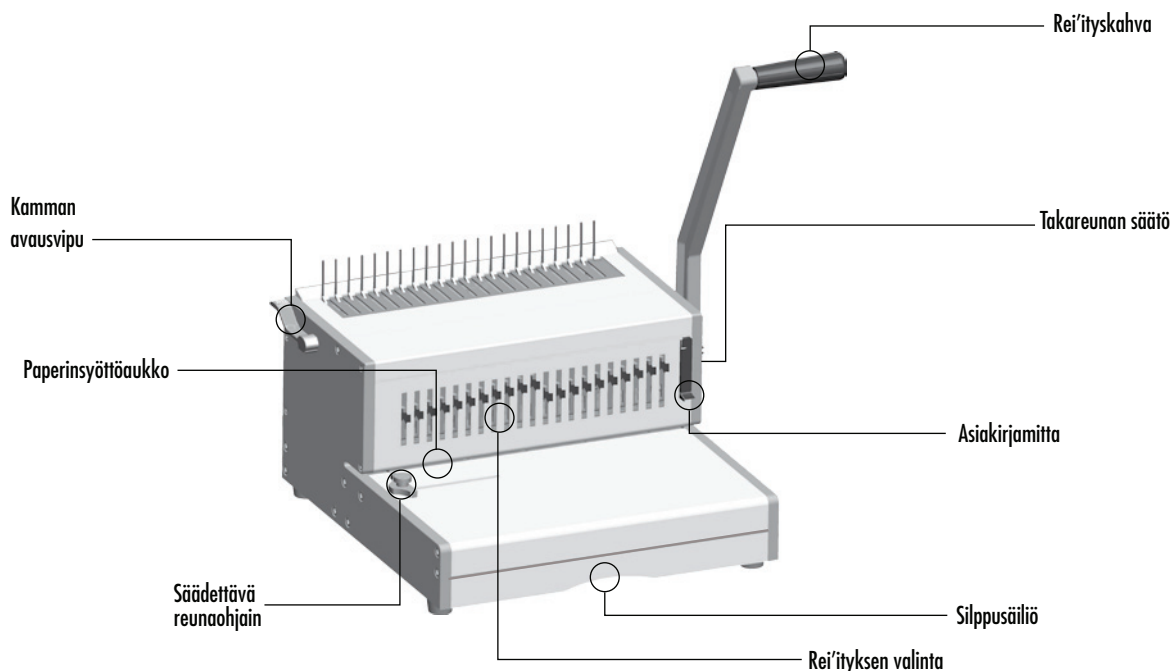

OMINAISUUDET

Rei'ityskapasiteetti

Paperiarkit	
70–80 g	30 arkkia
Läpinäkyvät kannet	
100–200 mikronia	4 arkkia
Yli 200 mikronia	3 arkkia
Muut standardikannet	
160–270 g	4 arkkia
Yli 270 g	3 arkkia

Sidontakapasiteetti

Sidontakamman maksimikoko	51 mm
Asiakirjoja (80 g) enintään	n. 500 arkkia

Tekniset tiedot

Paperikoko	A4, A5, US Letter, US Cover
Lävistysreikien määrä	21
Irrotettavat mestit	21 meistiä (1–21)
Säädettävä taustamarginaali	5 asentoa (2,5–6,5 mm)
Reikien välinen etäisyys	14,28 mm
Säädettävä reunaohjain	Kyllä
Silppusäiliön kapasiteetti	n. 1 800 arkkia
Nettopaino	12 kg
Mitat (L × S × K)	40 (52) × 40 × 25 (50) cm

TÄRKEITÄ TURVALLISUUSOHJEITA: SÄILYÄ MYÖHEMPÄÄ KÄYTTÖÄ VARTEN

Lävistettäessä

- varmista, että laite on vakaalla alustalla
- määritä laitteen asetukset ja testaa lävistystä harjoitusarkkien avulla ennen varsinaisten asiakirjojen lävistystä
- poista paperiniitit ja muut metalliesineet ennen lävistystä
- älä ylitä laitteen ilmoitettua suorituskykyä.

Suojaa laite kuumuudelta ja vedeltä.

Älä avaa tai yritä korjata tätä laitetta.

Tarvitsetko apua?

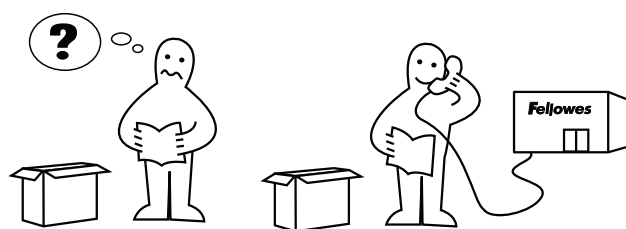

Ammattilaisemme voivat auttaa ongelmien ratkaisussa.



Asiakaspalvelu: www.fellowes.com

Soi aina Fellowesille ennen kuin otat yhteyden jälleenmyyjääsi. Katso yhteystiedot takakannesta.

KAMMAN LÄPIMITTA JA ASIAKIRJOJEN KOOT

Kamman läpimitat

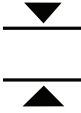
Valitse oikea kamman läpimitta asiakirjakäyttöä varten käyttämällä laitteeseen painettua asiakirjamittaa.

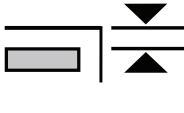
			
A	2-20	6mm 1/4"	2.5mm 7/64"
B	21-40	8mm 5/16"	
C	41-55	10mm 3/8"	
D	56-65	12mm 1/2"	3.5mm 9/64"
E	66-100	14mm 9/16"	
F	101-115	16mm 5/8"	
G	116-135	19mm 3/4"	4.5mm 11/64"
H	136-180	22mm 7/8"	
I	181-210	25mm 1"	
J	211-240	28mm 1 1/8"	5.5mm 14/64"
K	241-280	32mm 1 1/4"	
L	281-310	35mm 1 3/8"	
M	311-340	38mm 1 1/2"	6.5mm 16/64"
N	341-410	45mm 1 3/4"	
O	411-500	51mm 2"	
Max capacity :		Paper x30 sheets (80gsm / 20lb)	
		PVC x4 sheets (200mic / 8mil)	

KÄYTTÖNOTTO

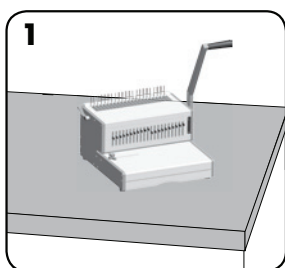

Varmista, että laite on vakaalla alustalla.

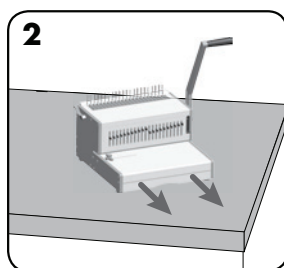

Tarkista, että silppusäiliö on tyhjä ja paikoillaan.

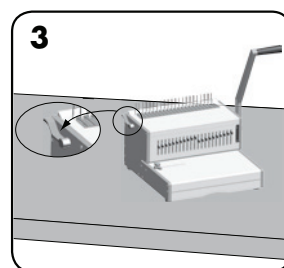

Tarkista, että kamman avausvipu on työnnettynä taakse.

ENNEN SIDONTAA

1

A	2-20	6mm	141°	
B	21-40	8mm	141°	2,5mm 7/64"
C	41-65	10mm	139°	
D	66-85	12mm	137°	3,5mm 9/64"
E	86-110	14mm	135°	
F	101-115	16mm	133°	
G	116-135	18mm	131°	
H	136-150	20mm	129°	4,5mm 11/64"
I	151-210	24mm	127°	
J	211-240	28mm	125°	
K	241-290	32mm	123°	5,5mm 14/64"
L	291-310	35mm	121°	
M	311-340	38mm	119°	
N	341-410	42mm	117°	6,5mm 16/64"
O	411-500	51mm	115°	

Max capacity: Paper x30 sheets (80gsm / 20lb)
PVC x4 sheets (200mic / 8mil)

Valitse oikea kamman läpimitta asiakirjämitan avulla.

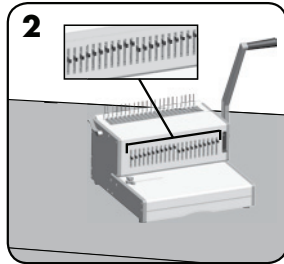

Valitse oikea lävistysprofiili arkin koolle. Valitse sopivat irrotettavat meistit.

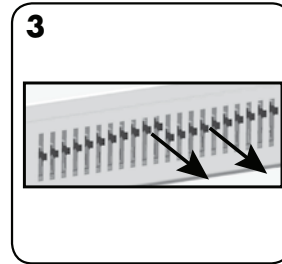

Peruuta lävistys vetämällä tappia eteenpäin. Testaa lävistys arkilla.

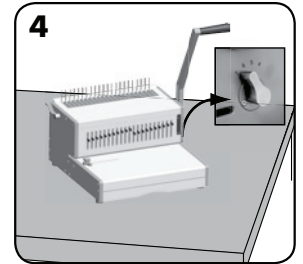

Valitse oikea taustamarginaalin syvyys arkien määrälle.

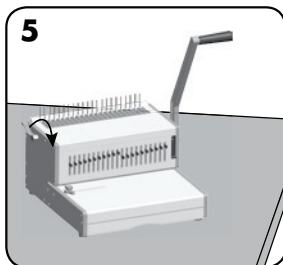

Aseta muovikampa paikoilleen avausmekanismiin. Avaa kampa vetämällä kamman avausvipua eteenpäin.

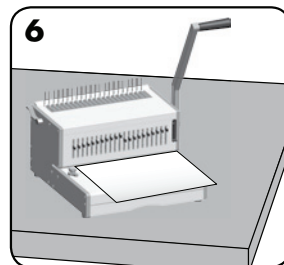

Tarkista reunaohjaimen säätö harjoitusarkkien avulla.

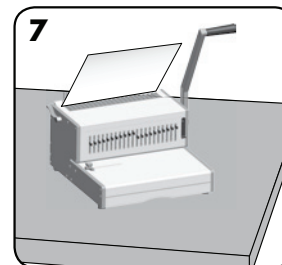

Pinoa lävistetyt arkit suoraan avoimeen kampaan.

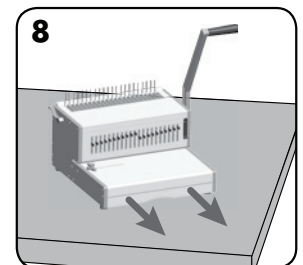

Tyhjennä silppusäiliö säännöllisesti, mieluiten joka käyttökerran jälkeen.

ASIAKIRJAN SITOMINEN

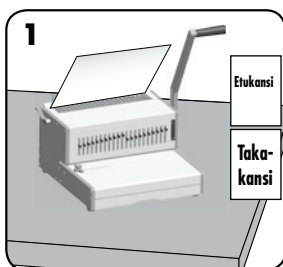

Lävistä ensin etu- ja takakansi.

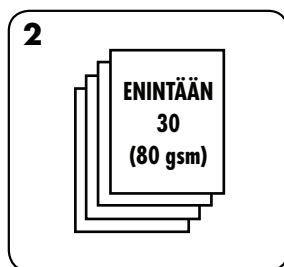

Lävistä pieni määrä arkkeja kerrallaan, jotta laite tai käyttäjä ei ylikuormitu.

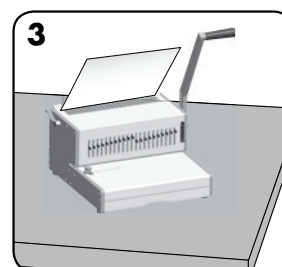

Pinoa lävistetyt arkit suoraan avoimeen kampaan. Aloita asiakirjan etukannesta.

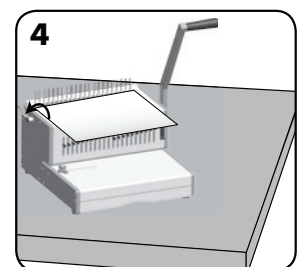

Sulje kampa painamalla kampavipu taakse, kun kaikki lävistetyt arkit on pinottu kampaan, ja poista sidottu asiakirja laitteesta.

SIDOTUN ASIAKIRJAN KORJAAMINEN

Arkkeja voi lisätä tai poistaa milloin vain avaamalla ja sulkemalla kamman edellä kuvatulla tavalla.

LÄVISTYSJÄTTEIDEN POISTO

Säiliö täytyy tyhjentää 50 käyttökerran välein, jotta tukoksia ei pääse syntymään.

VIANMÄÄRITYS

Ongelma	Syy	Ratkaisu
Lävistetyt reiät eivät ole keskellä	Reunaohjainta ei ole säädetty	Säädä reunaohjainta, kunnes reikäkuvio on oikea
Laite ei lävistä	Tukos	Tarkista, että silppusäiliö on tyhjä. Tarkista, ettei paperinsyöttöaukossa ole tukosta
Lävistysreiät eivät ole reunan suuntaisia	Meistin alla on roskia	Työnnä jäykkä pahvin palanen paperinsyöttöaukkoon. Siirrä lävistysjätteet silppusäiliöön liu'uttamalla pahvia sivuttain
Reiät ovat vajaita	Arkkeja ei ole kohdistettu oikein lävistyskuvioon nähden	Säädä reunaohjainta ja testaa lävistys harjoitusarkilla
Reikiä jää puuttumaan	Valittavia meistejä ei ole valittu lävistämään	Tarkista, että oikeat mestit on valittu reikien lävistystä varten. Valitse meisti painamalla etupuolella olevaa valintakytkintä
Reikien reunat ovat repeytyneet	Laitteen mahdollinen ylikuormitus	Lävistä muovikannet paperiarkkien kanssa. Vähennä lävistettävien arkkien määrää

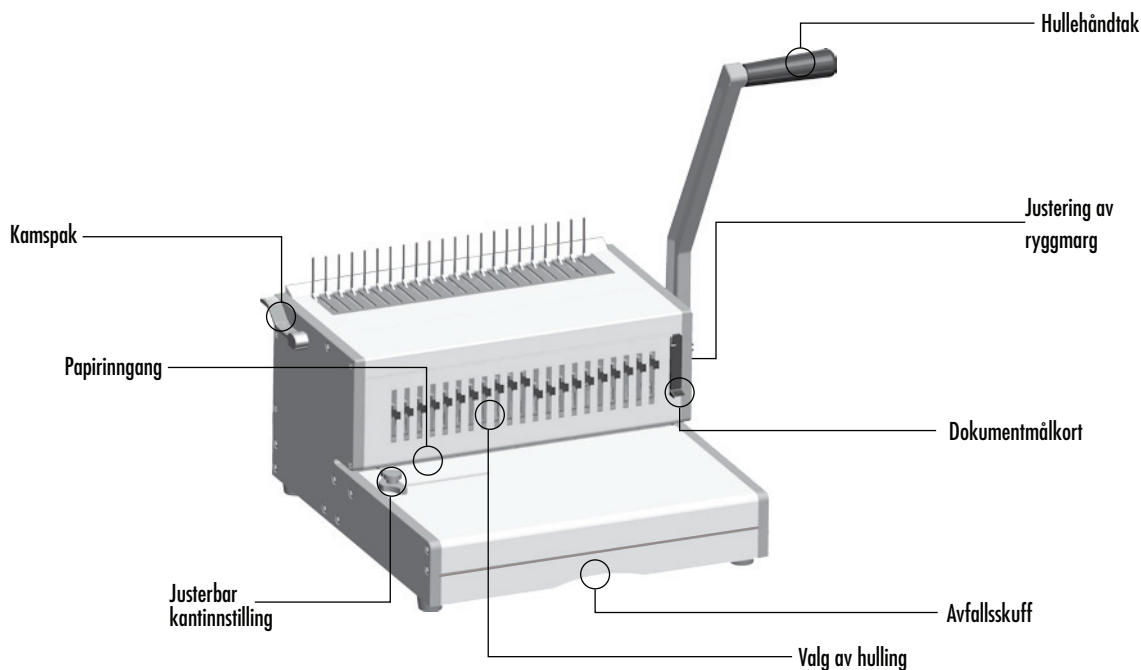

KAPASITET

Hullekapasitet

Papirark	
70–80 g	30 ark
Transparente omslag	
100–200 mikron	4 ark
200+ mikron	3 ark
Andre standardomslag	
160–270 g	4 ark
270+ g	3 ark

Innbindingskapasitet

Maksimum kamstørrelse	51 mm
Maks. antall dokumenter (80 g)	ca. 500 ark

Tekniske data

Papirdimensjoner	A4, A5, US letter, US cover
Hullespor	21
Utløsbare stempler	21 stempler (1–21)
Justerbar ryggmarg	5 innstillinger (2,5–6,5 mm)
Sporhøyde	14,28 mm
Justerbar kantinnstilling	Ja
Kapasitet for avfallsskuff	ca. 1800 ark
Nettvekt	12 kg
Dimensjoner (B x D x H)	40 (52) x 40 x 25 (50) cm

VIKTIGE SIKKERHETSINSTRUKSER – TA VARE PÅ DISSE FOR FREMTIDIG BRUK

Ved hulling:

- forsikre at maskinen står på et stabilt underlag
 - lag hull i prøveark og still inn maskinen før du lager hull i de endelige dokumentene
 - fjern stifter og andre metallartikler før hulling
 - overskrid aldri maskinens oppgitte kapasitet
- Hold maskinen unna varme- og vannkilder.
Forsøk aldri å åpne maskinen eller å reparere den.

Trenger du hjelp?

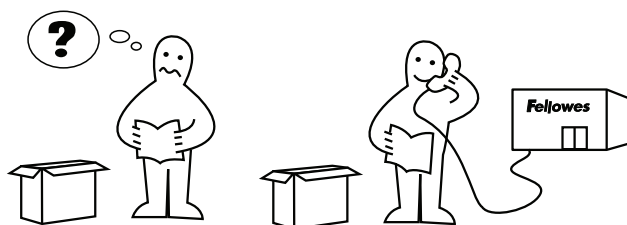

La våre eksperter hjelpe deg med å finne en løsning.



Kundeservice: www.fellowes.com

Ta alltid kontakt med Fellowes før du kontakter kjøpsstedet. Se dekslet på baksiden for kontaktinformasjon.

KAMDIAMETER OG DOKUMENTSTØRRELSER

Kamdiameter

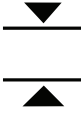
Du kan finne riktig kamdiameter for et dokument ved hjelp av dokumentmålkortet som er trykket på maskinen.

			
A	2-20	6mm 1/4"	2.5mm 7/64"
B	21-40	8mm 5/16"	
C	41-55	10mm 3/8"	
D	56-65	12mm 1/2"	3.5mm 9/64"
E	66-100	14mm 9/16"	
F	101-115	16mm 5/8"	
G	116-135	19mm 3/4"	4.5mm 11/64"
H	136-180	22mm 7/8"	
I	181-210	25mm 1"	
J	211-240	28mm 1 1/8"	5.5mm 14/64"
K	241-280	32mm 1 1/4"	
L	281-310	35mm 1 3/8"	
M	311-340	38mm 1 1/2"	6.5mm 16/64"
N	341-410	45mm 1 3/4"	
O	411-500	51mm 2"	
Max capacity :		Paper x30 sheets (80gsm / 20lb)	
		PVC x4 sheets (200mic / 8mil)	

OPPSETT

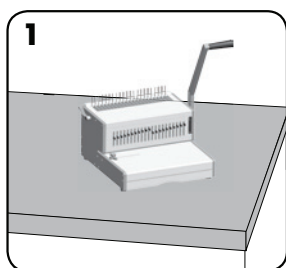

1
Forsikre at maskinen står på et stabilt underlag.

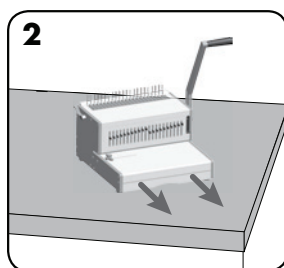

2
Sjekk at avfallsskuffen er tom og korrekt montert.

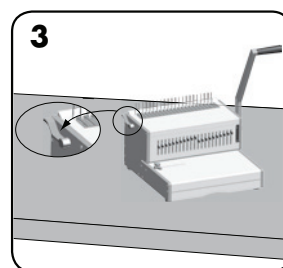

3
Påse at kamåpningsspaken er skjøvet bakover.

FØR DU STARTER Å BINDE INN

1

A	2-20	8mm	11/4"	
B	21-40	8mm	5/16"	2,5mm 7/64"
C	41-55	10mm	3/8"	
D	56-65	12mm	1/2"	
E	66-100	14mm	9/16"	3,5mm 9/64"
F	101-115	16mm	5/8"	
G	116-135	18mm	3/4"	
H	136-150	20mm	7/8"	4,5mm 11/64"
I	151-210	26mm	1"	
J	211-240	28mm	1 1/8"	
K	241-290	30mm	1 1/4"	5,5mm 14/64"
L	291-310	35mm	1 3/8"	
M	311-540	38mm	1 1/2"	
N	341-410	40mm	1 5/8"	6,5mm 16/64"
O	411-500	51mm	2"	
Max capacity:		Paper x30 sheets (80gsm / 20lb) PVC x4 sheets (200mic / 8mil)		

Velg korrekt kamdiameter ved hjelp av dokumentmålkortet.

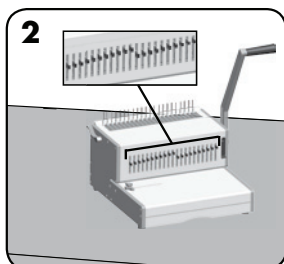

Velg korrekt hulleprofil for arkstørrelsen. Velg ønskede utløsbare stempler.

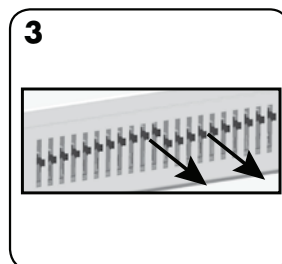

For å hoppe over et hull, trekk stiftene fremover. Lag hull i et prøveark.

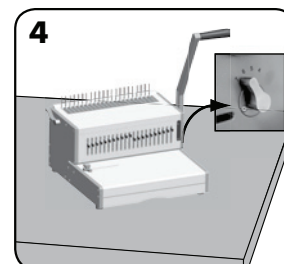

Velg korrekt dybde på ryggmargen avhengig av antall ark.

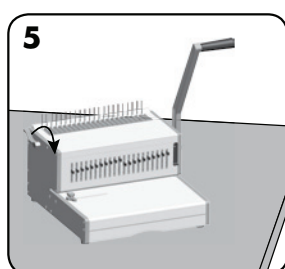

Før plastkammen inn i åpningsmekanismen. Trekk kamspaken frem for å åpne kammen.

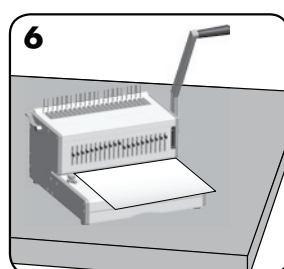

Lag hull i prøveark for å kontrollere at kantinnstillingen er korrekt.

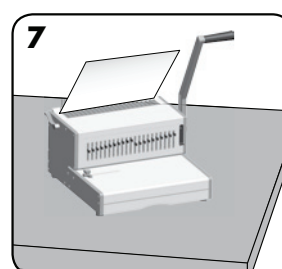

Legg hullede ark direkte på den åpne kammen.

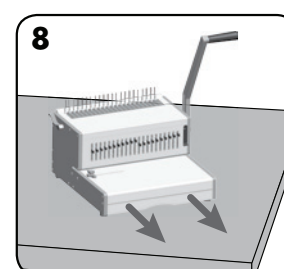

Tøm avfallsskuffen ofte – aller helst hver gang du har brukt maskinen.

BINDE INN ET DOKUMENT

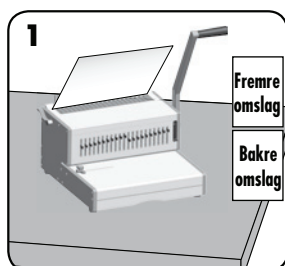

Lagg hull i fremre og bakre omslag først.

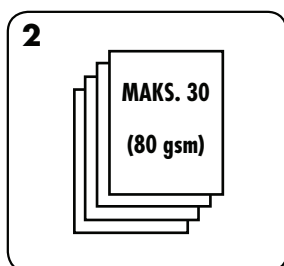

Lag hull i arkene i små bunker som ikke overbelast maskinen eller brukeren.

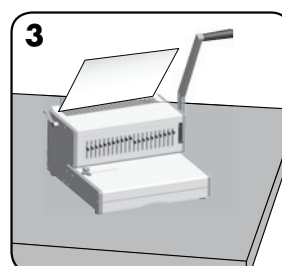

Legg hullede ark direkte på den åpne kammen. Start med dokumentets forside.

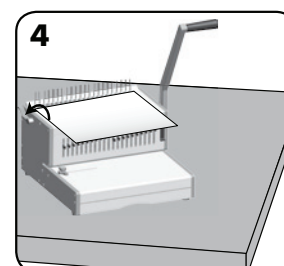

Når alle de hullede arkene er lagt på kammen, skyver du kamspaken bakover for å lukke kammen, og fjerner det innbundne dokumentet.

OPPDATERE ET INNBUNDET DOKUMENT

Du kan når som helst legge til flere ark eller fjerne ark ved å åpne og deretter lukke kammen som beskrevet tidligere.

FJERNE AVFALLSPAPIR

Avfallsskuffen bør tømmes etter hver 50. operasjon for å sikre at det ikke oppstår blokkeringer.

FEILRETTING

Problem	Årsak	Løsning
Hullene er ikke midtstilte	Kantinnstillingen er ikke innstilt	Juster kantinnstillingen til hullmønsteret er korrekt
Maskinen vil ikke hulle	Blokkering	Sjekk at avfallsskuffen er tom. Sjekk at papirinngangen ikke er blokkert
Hullene er ikke parallelle med kanten	Det sitter fast papirrester under stemplene	Før et ark i stiv kartong inn i papirinngangen. Flytt kartongen sidelengs for å løsne eventuelle fastkjørte papirbiter så de faller ned i avfallsskuffen
Delvise hull	Arkene er ikke på linje med hullmønsteret	Juster kantinnstillingen og lag hull i prøveark inntil det blir riktig
Manglende hull	Valgfrie stempler er ikke valgt for hulling	Kontroller at de nødvendige stemplene er valgt for å lage hull. Velg et stempel ved å skyve valgbryteren ned i forkant
Skadede hullkanter	Mulig overbelastning av maskinen	Lag hull i plastomslag med papirark. Prøv å hulle færre ark om gangen

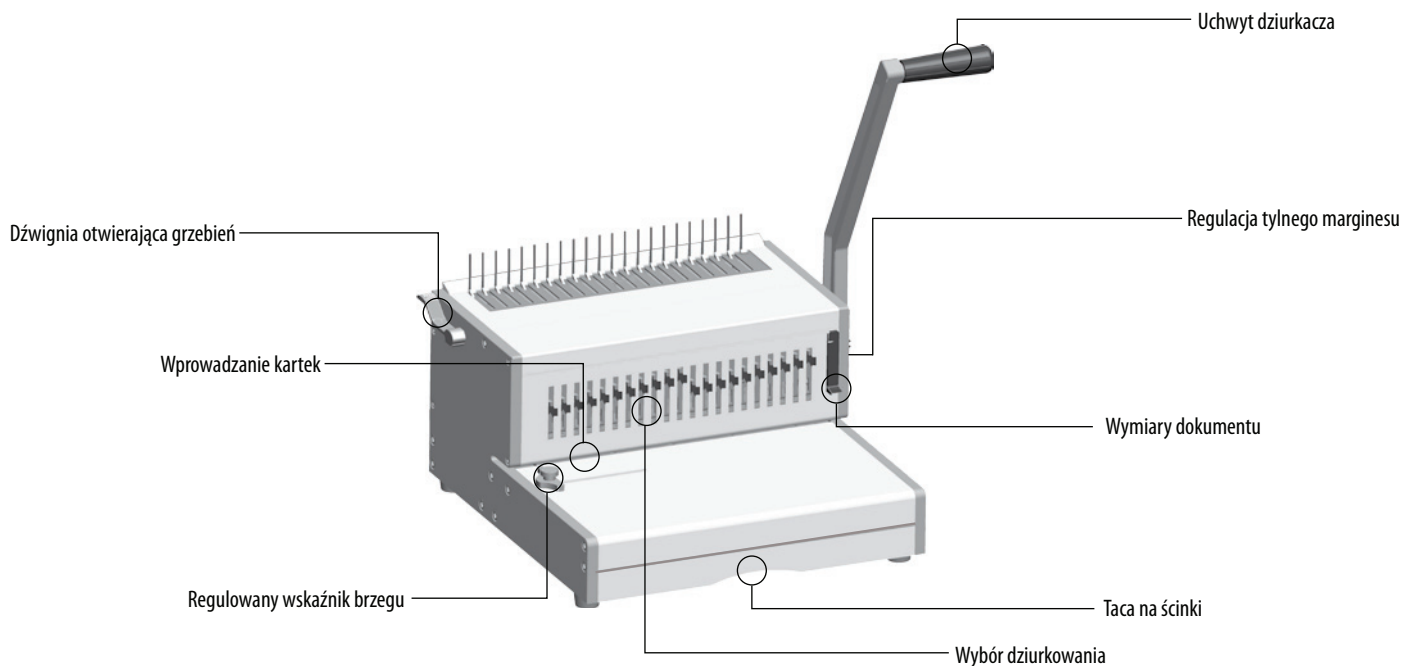

SPECYFIKACJE

Dziurkowanie

Kartki papieru

70 - 80g / 20lb 30 arkusze

Okładki przezroczyste

100-200 mikronów / 4 - 8 mil. 4 arkusze

200+ mikronów / 8+ mil. 3 arkusze

Inne standardowe okładki

160-270g / 40 - 60lb 4 arkusze

270+g / 60+ lb 3 arkusze

Bindowanie

Maksymalny rozmiar grzebienia 51 mm

Maksymalny rozmiar dokumentu (80g / 20lb) ok. 500 kartek

Dane Techniczne

Rozmiary papieru (format USA) A4, A5, list i okładka

Liczba otworów 21

Bolce (z możliwością wyboru) 21 bolców (1 - 21)

Regulacja tylnego marginesu 5 pozycji - (2,5 - 6,5mm)

Rozstaw otworów 14,28 mm / 9/16"

Regulowany wskaźnik brzegu Tak

Pojemność tacy na ścinki ok. 1800 kartek

Waga netto 12 kg / 11.79kg

Wymiary (szer.x gł.x wys.) 40(52) x 40 x 25(50) cm

WAŻNE ZASADY BEZPIECZEŃSTWA - ZACHOWAĆ DO PÓŹNIEJSZEGO UŻYTKU

Podczas dziurkowania:

- ustawić urządzenie na stabilnej powierzchni
- przeprowadzić próbne dziurkowanie niepotrzebnych kartek i ustawić parametry urządzenia przed dziurkowaniem samego dokumentu
- usunąć zszywki i inne metalowe przedmioty przed rozpoczęciem bindowania
- nie przekraczać podanych parametrów wydajności urządzenia

Należy umieścić urządzenie z dala od źródeł ciepła i wody.

NIE otwierać urządzenia ani nie podejmować prób jego naprawy.

Potrzebna pomoc?

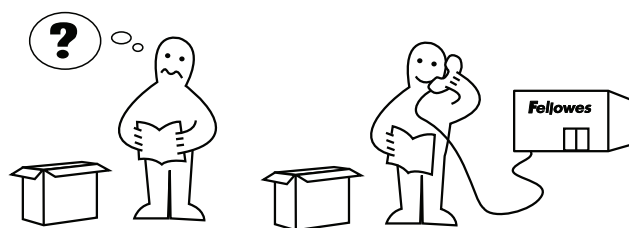

Nasi eksperci z przyjemnością zaoferują pomoc w rozwiązaniu ewentualnych problemów.



Dział Obsługi Klienta... www.fellowes.com

Przed skontaktowaniem się z punktem zakupu urządzenia, prosimy o kontakt telefoniczny z firmą Fellowes. Dane kontaktowe znajdują się na zewnętrznej okładce.

ŚREDNICA GRZEBIENIA & ROZMIAR DOKUMENTU

Średnice grzebieni

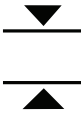
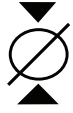
Aby wybrać prawidłową średnicę grzebienia dla danego dokumentu proszę skorzystać z karty do pomiaru dokumentu, znajdującej się na urządzeniu.

			
A	2-20	6mm 1/4"	2.5mm 7/64"
B	21-40	8mm 5/16"	
C	41-55	10mm 3/8"	
D	56-65	12mm 1/2"	3.5mm 9/64"
E	66-100	14mm 9/16"	
F	101-115	16mm 5/8"	
G	116-135	19mm 3/4"	4.5mm 11/64"
H	136-180	22mm 7/8"	
I	181-210	25mm 1"	
J	211-240	28mm 1 1/8"	5.5mm 14/64"
K	241-280	32mm 1 1/4"	
L	281-310	35mm 1 3/8"	
M	311-340	38mm 1 1/2"	6.5mm 16/64"
N	341-410	45mm 1 3/4"	
O	411-500	51mm 2"	
Max capacity :		Paper x30 sheets (80gsm / 20lb)	
		PVC x4 sheets (200mic / 8mil)	

PRZYGOTOWANIE DO UŻYTKU

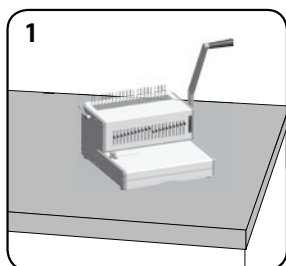

Urządzenie należy umieścić na stabilnej powierzchni.

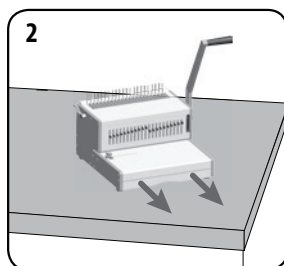

Sprawdź, czy taca na ścinki jest pusta i poprawnie zamontowana.

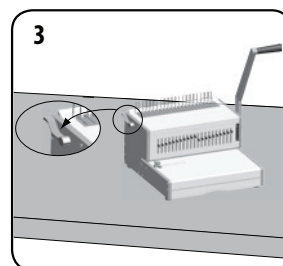

Sprawdź, czy dźwignia otwierająca grzebień jest w pozycji tylnej.

PRZED BINDOWANIEM

1

A	2-20	6mm	116*	
B	21-40	8mm	54*	2,5mm 7/64"
C	41-55	10mm	38*	
D	56-65	12mm	17*	
E	66-100	14mm	9*	3,5mm 9/64"
F	101-115	16mm	5*	
G	116-135	18mm	3*	
H	136-150	20mm	2*	4,5mm 11/64"
I	151-210	25mm	1*	
J	211-240	28mm	1*	5,5mm 14/64"
K	241-290	32mm	1*	
L	291-310	35mm	1 3/8*	
M	311-340	38mm	1 3/2*	
N	341-410	45mm	1 3/4*	6,5mm 16/64"
O	411-500	51mm	2"	

Max capacity: Paper x30 sheets (80gsm / 20lb)
PVC x4 sheets (200mic / 8mil)

Wybierz odpowiednią średnicę grzebienia przy użyciu wskaźnika.

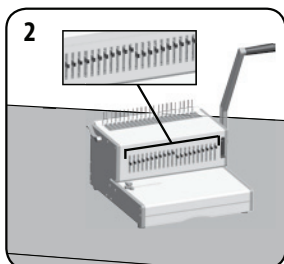

Dobierz odpowiedni dla rozmiaru kartek profil dziurkowania. Wybierz odpowiednie bolce.

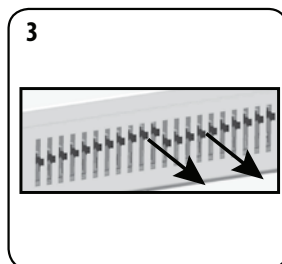

Aby dezaktywować bolec, pociągnij go do przodu. Wykonaj dziurkowanie próbne.

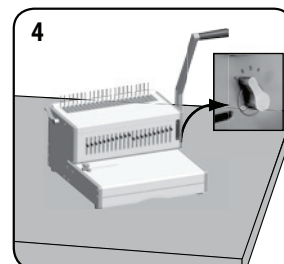

Ustaw odpowiedni dla danej ilości kartek margines tylni.

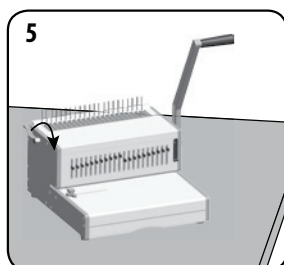

Włóż plastikowy grzebień do urządzenia. Podnieś dźwignię otwierając grzebień.

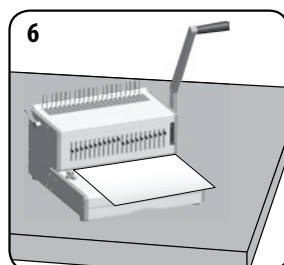

Wykonaj próbne dziurkowanie niepotrzebnych kartek, aby sprawdzić brzegi.

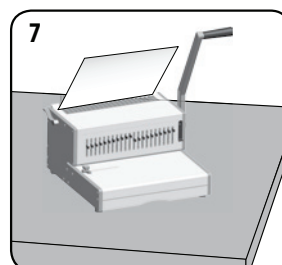

Ładuj podziurkowane kartki bezpośrednio do otwartego grzebienia.

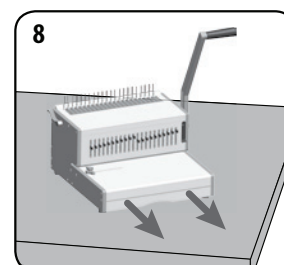

Regularnie opróżniaj tace na ścinki, najlepiej po każdym użyciu.

BINDOWANIE DOKUMENTU

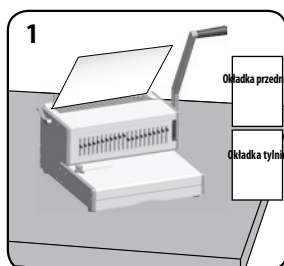

Najpierw przedziurkuj przednią i tylną okładkę.

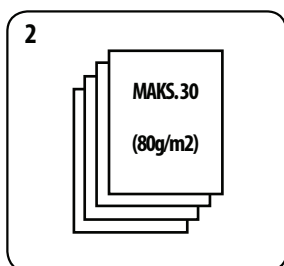

Dziurkuj kartki małymi partiami, które nie przeciążą urządzenia lub użytkownika.

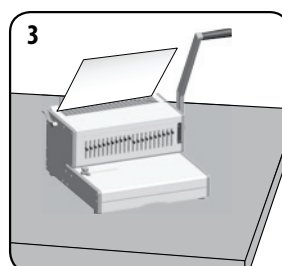

Ładuj podziurkowane kartki bezpośrednio do otwartego grzebienia. Zaczynaj od przedniej części dokumentu.

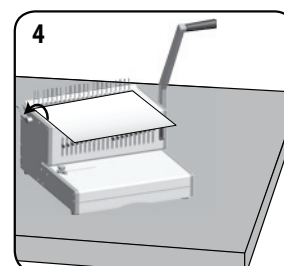

Po załadowaniu wszystkich kartek do grzebienia pociągnij dźwignię grzebienia do tyłu, aby zamknąć grzebień i wyjmij oprawiony dokument.

POPRAWIANIE ZBINDOWANEGO DOKUMENTU

Można dodać lub usunąć kartki otwierając i zamykając grzebień, jak opisano wcześniej.

USUWANIE ŚCINKÓW

Aby uniknąć zacięć, tacę na ścinki należy opróżnić co 50 dziurkowań.

ROZWIĄZYWANIE PROBLEMÓW

Problem	Przyczyna	Rozwiązanie
Otwory nie są wyśrodkowane	Nie ustawiono wskaźnika brzegu	Reguluj wskaźnik brzegu aż linia otworów będzie poprawna
Urządzenie nie dziurkuje	Blokada	Sprawdź, czy taca na ścinki jest pusta. Sprawdź, czy nie ma zacięcia w otworze wprowadzania kartek
Otwory nie są równoległe do brzegu	Pomiędzy bolcami zalegają ścinki	Wsuń do otworu wprowadzania kartek sztywną tekturę. Poruszaj tekturę w różne strony, aby ścinki spadły do tacy
Urządzenie dziurkuje częściowo	Kartki nie zostały wyrównane z linią dziurkowania	Wyreguluj wskaźnik brzegu i przeprowadź dziurkowanie próbne
Brakujące otwory	Nie wybrano odpowiednich bolców do dziurkowania	Sprawdź, czy odpowiednie bolce do dziurkowania zostały wybrane. Aby wybrać bolca, naciśnij znajdujący się z przodu przycisk wyboru bolca
Nierówne brzegi otworów	Możliwe przeciążenie urządzenia	Przedziurkuj plastikowe okładki wraz z kartkami papieru. Zmniejsz liczbę dziurkowanych kartek

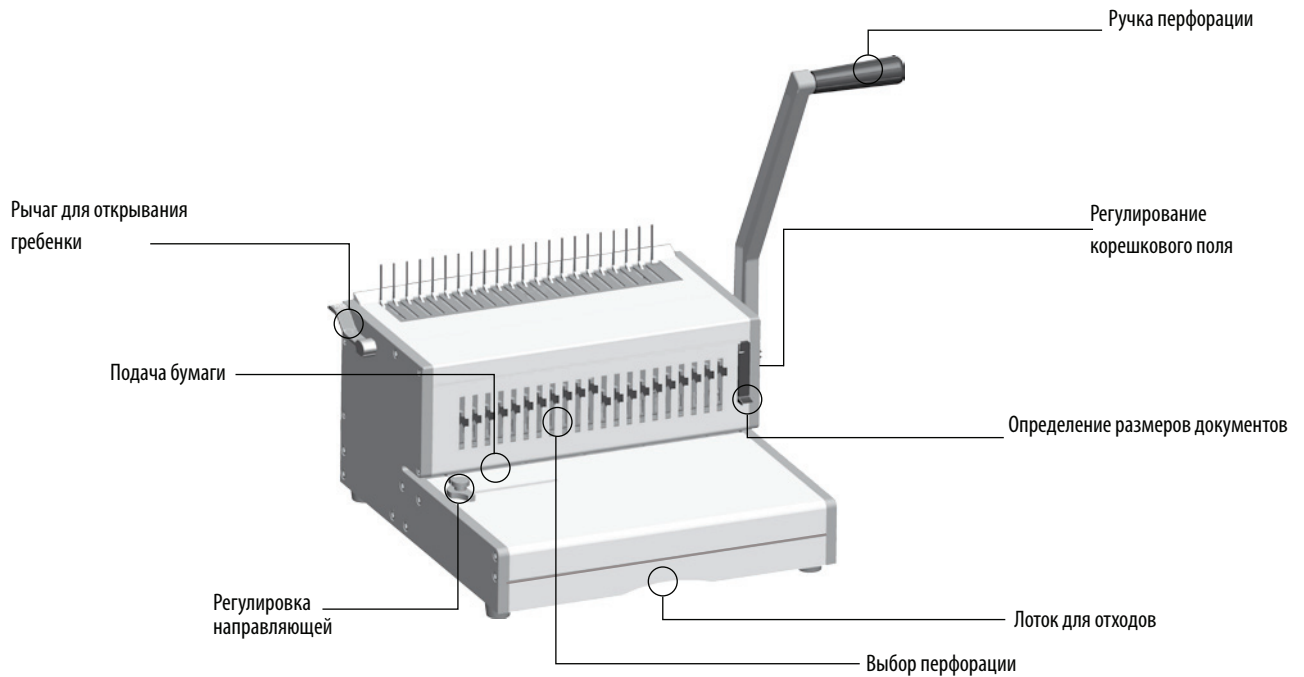

ТЕХНИЧЕСКИЕ ВОЗМОЖНОСТИ

Мощность перфорации

Листы бумаги

70 - 80 г / 20 фунтов 30 листов

Прозрачные обложки

100-200 микрон / 4 - 8 мил. 4 листа

200+ микрон / 8+ мил. 3 листа

Другие стандартные обложки

160-270 г / 40 - 60 фунтов 4 листа

270+г / 60+ фунтов 3 листа

Производительность по переплету

Максимальный размер гребенки для переплета 51 мм

Макс. кол-во документов

(80 г / 20 фунтов)

около 500 листов

Технические данные

Размеры бумаги A4, A5, US letter, US cover

Количество отверстий для переплета 21

Отключаемые пуансоны 21 пуансон (1 - 21)

Регулируемое корешковое поле 5 positions - (2.5 - 6.5mm)

Шаг отверстий 14,28 мм / 9/16 дюйма

Регулируемая направляющая Да

Производительность лотка для отходов около 1800 листов

Масса нетто 12 кг/26 фунтов

Размеры (Ш x Г x В) 40(52) x 40 x 25(50) см

ВАЖНЫЕ ИНСТРУКЦИИ ПО ТЕХНИКЕ БЕЗОПАСНОСТИ – СОХРАНИТЬ ДЛЯ ИСПОЛЬЗОВАНИЯ В ДАЛЬНЕЙШЕЙ РАБОТЕ

При перфорации:

- убедитесь, что устройство установлено на устойчивой поверхности.
- проверяйте качество перфорации на черновых листах и выполняйте настройку устройства перед перфорацией готовых документов
- удаляйте скобы и другие металлические детали перед началом перфорации
- не подвергайте устройство нагрузкам, превышающим характеристики, указанные в его спецификации

Храните устройство отдельно от источников тепла и влаги.

Не пытайтесь самостоятельно вскрывать или ремонтировать устройство.

Требуется помощь?

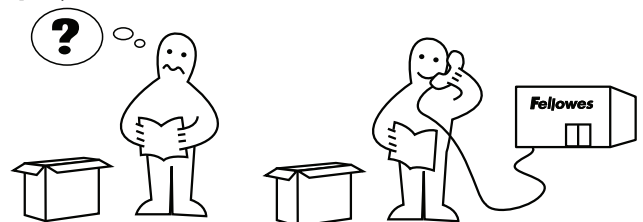

Наши квалифицированные специалисты готовы оказать вам помощь.

Служба поддержки клиентов... www.fellowes.com

Прежде чем обращаться по месту приобретения, обращайтесь к представителю компании Fellowes, контактная информация указана на задней крышке устройства.

ДИАМЕТР ГРЕБЕНКИ & РАЗМЕРЫ ДОКУМЕНТОВ

Размеры диаметра гребенки

Для выбора правильного размера гребенки в соответствии с документом используйте карту размеров документов, напечатанную на устройстве.

A	2-20	6mm 1/4"	2.5mm 7/64"
B	21-40	8mm 5/16"	
C	41-55	10mm 3/8"	
D	56-65	12mm 1/2"	3.5mm 9/64"
E	66-100	14mm 9/16"	
F	101-115	16mm 5/8"	
G	116-135	19mm 3/4"	4.5mm 11/64"
H	136-180	22mm 7/8"	
I	181-210	25mm 1"	
J	211-240	28mm 1 1/8"	5.5mm 14/64"
K	241-280	32mm 1 1/4"	
L	281-310	35mm 1 3/8"	
M	311-340	38mm 1 1/2"	6.5mm 16/64"
N	341-410	45mm 1 3/4"	
O	411-500	51mm 2"	
Max capacity :		Paper x30 sheets (80gsm / 20lb)	
		PVC x4 sheets (200mic / 8mil)	

НАСТРОЙКА

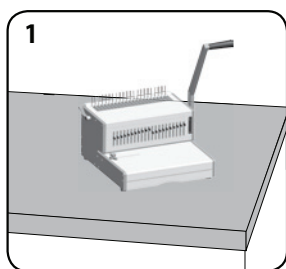

1
Убедитесь, что устройство установлено на устойчивой поверхности.

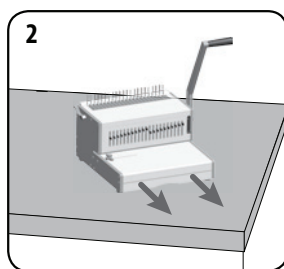

2
Проверьте, что лоток для отходов пуст и установлен правильно.

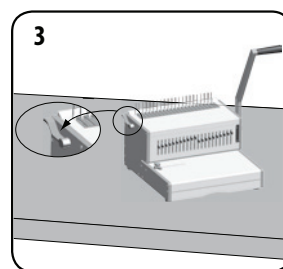

3
Убедитесь в том, что рычаг для открывания гребенки отведен назад.

ПЕРЕД ВЫПОЛНЕНИЕМ ПЕРЕПЛЕТА

1

A	230	8mm	114"	
B	2140	8mm	516"	2,5mm 7/84"
C	41-55	10mm	39"	
D	52-65	12mm	1/2"	
E	105-110	14mm	31/2"	3,5mm 9/64"
F	104-115	16mm	5/8"	
G	115-125	18mm	3/4"	
H	125-130	22mm	7/8"	4,5mm 11/64"
I	181-210	25mm	1"	
J	210-240	28mm	1 1/8"	
K	240-250	32mm	1 1/4"	5,5mm 14/64"
L	281-310	35mm	1 3/8"	
M	311-330	38mm	1 1/2"	
N	341-410	45mm	1 3/4"	6,5mm 16/64"
O	411-500	51mm	2"	

Max capacity: Paper x30 sheets (80gsm / 20lb)
PVC x4 sheets (200mic / 8mil)

Выберите правильный диаметр гребенки в соответствии с размером документа.

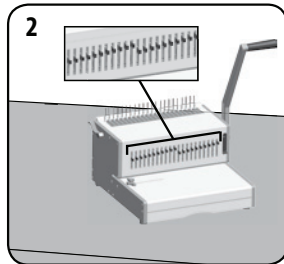

Выберите правильный профиль перфорации в соответствии с размером листа. Выберите подходящие отключаемые пуансоны.

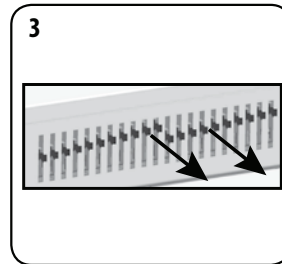

Для прекращения перфорации потяните штифт вперед. Проверьте перфорацию листа.

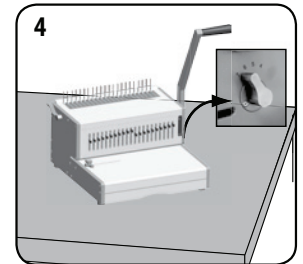

Выберите правильную величину корешкового поля в соответствии с количеством листов.

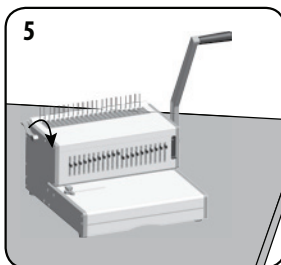

Вставьте пластиковую гребенку в открывающий механизм. Потяните рычаг для открывания вперед, чтобы открыть гребенку.

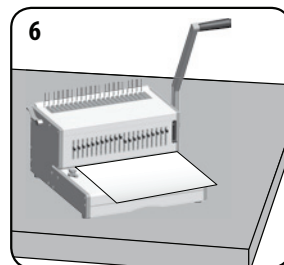

Проведите пробную перфорацию на отбракованных листах для проверки параметров направляющих.

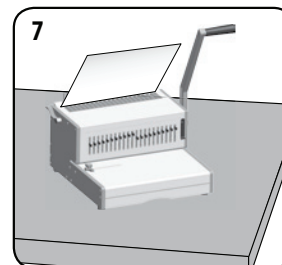

Положите перфорируемые листы непосредственно на открытую гребенку.

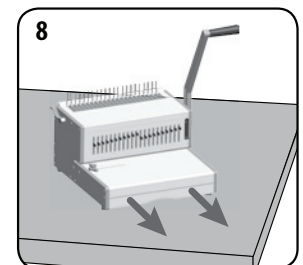

Не забывайте регулярно опорожнять лоток для отходов - лучше всего после каждого использования.

ПЕРЕПЛЕТ ДОКУМЕНТА

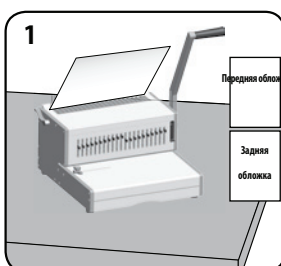

Сначала пробейте переднюю и заднюю обложки.

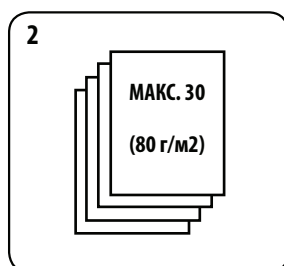

Пробивайте листы небольшими партиями, чтобы не было перегрузки устройства или пользователя.

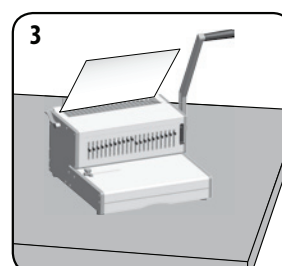

Положите перфорируемые листы непосредственно на открытую гребенку. Начинайте с первых листов документа.

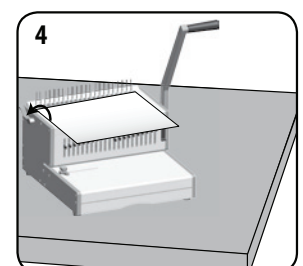

После загрузки всех пробитых листов на гребенку отведите рычаг назад для закрывания гребенки и вытащите переплетенный документ.

ИСПРАВЛЕНИЕ ПЕРЕПЛЕТЕННОГО ДОКУМЕНТА

В любое время можно добавить или извлечь листы, для этого необходимо открыть и закрыть гребенку, как описано выше.

УДАЛЕНИЕ ОБРЕЗАННЫХ ОТХОДОВ

Лоток следует опорожнять после каждых 50 операций, чтобы исключить закупоривание.

Проблема		Решение
Перфорированные отверстия не центрированы	Не установлена направляющая края	Отрегулируйте направляющую для получения правильного шаблона отверстий
Устройство не выполняет перфорацию	Закупоривание	Убедитесь в том, что лоток для отходов пуст. Проверьте отсутствие препятствий для подачи бумаги
Перфорированные отверстия не параллельны краю	Под пуансонами застрял мусор	Возьмите твердый картон и задвиньте в отверстие для подачи бумаги. Подвигайте картон в боковом направлении, чтобы вытолкнуть застрявшие отходы в лоток
Неполные отверстия	Листы не выровнены правильно для перфорации по шаблону	Отрегулируйте направляющую и выполните перфорацию отбракованных листов для получения требуемого результата
Отсутствующие отверстия	Не выбраны соответствующие пуансоны для перфорации	Проверьте, что для перфорации выбраны соответствующие пуансоны. Для установки пуансона передвиньте позиционный переключатель на передней части вниз
Поврежденные края отверстий	Возможная перегрузка устройства	Перфорируйте пластиковые обложки с листами бумаги. Уменьшите количество перфорируемых листов

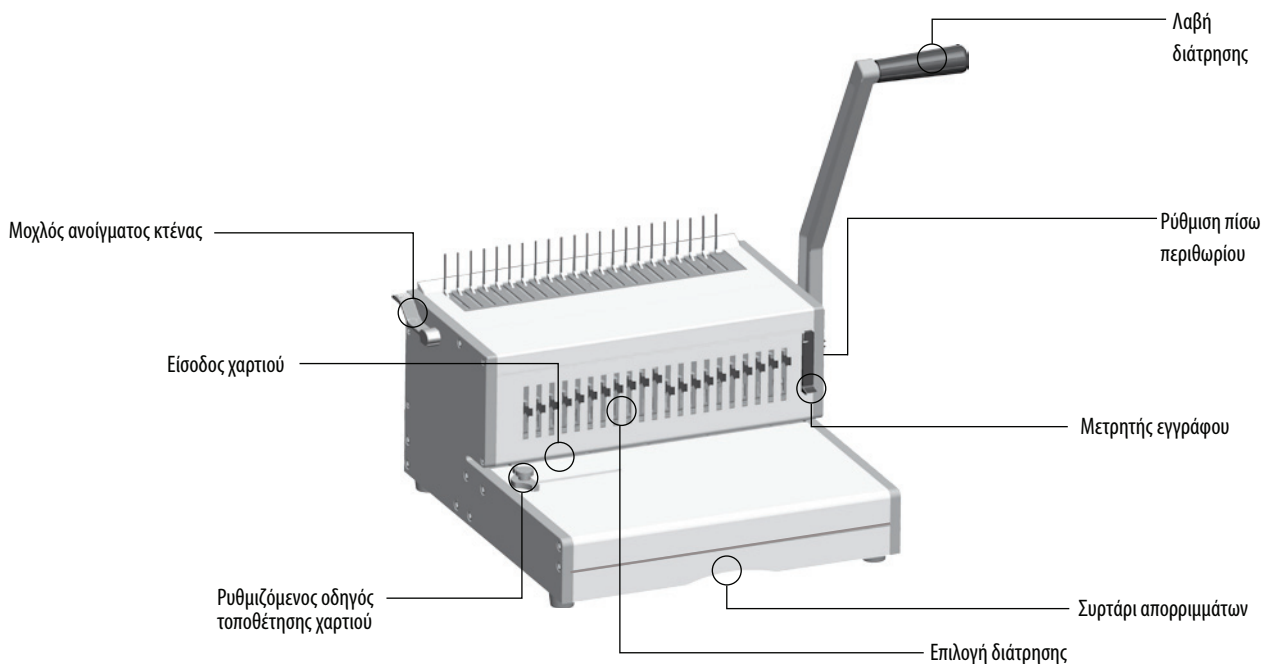

ΔΥΝΑΤΟΤΗΤΕΣ

Δυνατότητα διάτρησης

Φύλλα χαρτιού	
70 - 80 g / 20 lb	30 φύλλα
Διαφανή καλύμματα	
100-200 micron / 4 - 8 mil.	4 φύλλα
200+ micron / 8+ mil.	3 φύλλα
Άλλα τυπικά καλύμματα	
160-270 g / 40 - 60 lb	4 φύλλα
270+g / 60+ lb	3 φύλλα
Δυνατότητα βιβλιοδεσίας	
Μέγ. μέγεθος κτένας βιβλιοδεσίας	51 mm
Μέγ. αριθμός εγγράφων (80 g / 20 lb)	περίπου 500 φύλλα

Τεχνικά στοιχεία

Διαστάσεις χαρτιού	A4, A5, US letter, US cover
Οπές διάτρησης	21
Αποσυμπλεκόμενες κεφαλές διάτρησης	21 κεφαλές διάτρησης (1 - 21)
Ρυθμιζόμενο πίσω περιθώριο	5 θέσεις - (2,5 - 6,5 mm)
Βήμα υποδοχής	14,28 mm / 9/16"
Ρυθμιζόμενος οδηγός τοποθέτησης χαρτιού	Ναι
Δυνατότητα συρταριού απορριμμάτων	περίπου 1800 φύλλα
Καθαρό βάρος	12 kg / 26 lb
Διαστάσεις (ΠxΒxΥ)	40(52) x 40 x 25(50) cm

ΣΗΜΑΝΤΙΚΕΣ ΟΔΗΓΙΕΣ ΓΙΑ ΤΗΝ ΑΣΦΑΛΕΙΑ - ΦΥΛΑΞΤΕ ΓΙΑ ΜΕΛΛΟΝΤΙΚΗ ΑΝΑΦΟΡΑ

Κατά τη διάτρηση:

- να διασφαλίζετε πάντοτε την τοποθέτηση του μηχανήματος σε μια σταθερή επιφάνεια
- να εκτελείτε δοκιμές σε πρόχειρες σελίδες και να ρυθμίζετε το μηχάνημα πριν από τη διάτρηση των τελικών εγγράφων
- να αφαιρείτε τις βελόνες συρραφής και άλλα μεταλλικά πρόσθετα από τη σελίδα, πριν από τη διάτρηση
- ποτέ μην υπερβαίνετε τα αναγραφόμενα στοιχεία απόδοσης του μηχανήματος

Να διατηρείτε το μηχάνημα μακριά από τις πηγές θερμότητας και το νερό.

Ποτέ μην επιχειρείτε να ανοίξετε ή να επισκευάσετε με άλλον τρόπο το μηχάνημα.

Χρειάζεστε βοήθεια;

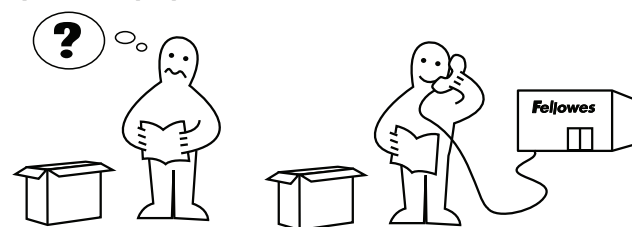

Αφήστε τους ειδικούς να σας βοηθήσουν να βρείτε μια λύση.



Υπηρεσία εξυπηρέτησης πελατών...
www.fellowes.com

Να καλείτε πάντοτε την εταιρεία Fellowes πριν επικοινωνήσετε με το κατάστημα από όπου αγοράσατε τη συσκευή (ανατρέξτε στο οπισθόφυλλο για στοιχεία επικοινωνίας).

ΔΙΑΜΕΤΡΟΣ ΚΤΕΝΑΣ & ΜΕΓΕΘΗ ΕΓΓΡΑΦΩΝ

Μεγέθη διαμέτρου κτένας

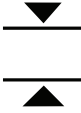
Προκειμένου να επιλέξετε τη σωστή διάμετρο κτένας για κάποιο έγγραφο, χρησιμοποιήστε την κάρτα μέτρησης εγγράφου που είναι τυπωμένη στο μηχάνημα.

			
A	2-20	6mm 1/4"	2.5mm 7/64"
B	21-40	8mm 5/16"	
C	41-55	10mm 3/8"	
D	56-65	12mm 1/2"	3.5mm 9/64"
E	66-100	14mm 9/16"	
F	101-115	16mm 5/8"	
G	116-135	19mm 3/4"	4.5mm 11/64"
H	136-180	22mm 7/8"	
I	181-210	25mm 1"	
J	211-240	28mm 1 1/8"	5.5mm 14/64"
K	241-280	32mm 1 1/4"	
L	281-310	35mm 1 3/8"	
M	311-340	38mm 1 1/2"	6.5mm 16/64"
N	341-410	45mm 1 3/4"	
O	411-500	51mm 2"	
Max capacity :		Paper x30 sheets (80gsm / 20lb)	
		PVC x4 sheets (200mic / 8mil)	

ΡΥΘΜΙΣΗ

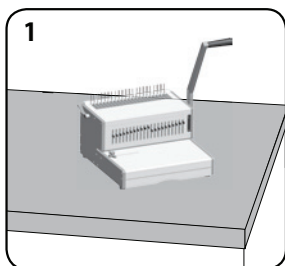

Να διασφαλίζετε την τοποθέτηση του μηχανήματος σε μια σταθερή επιφάνεια.

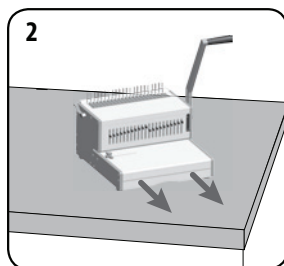

Βεβαιωθείτε ότι το συρτάρι απορριμμάτων είναι κενό και σωστά τοποθετημένο.

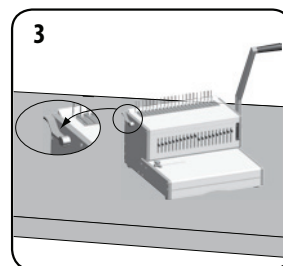

Βεβαιωθείτε ότι ο μοχλός ανοίγματος της κτένας έχει πιεστεί προς τα πίσω.

ΠΡΙΝ ΤΗ ΒΙΒΛΙΟΔΕΣΙΑ

1

A	25-50	6mm	114"
B	25-50	8mm	516"
C	41-55	10mm	538"
D	41-55	12mm	72"
E	66-100	14mm	916"
F	101-115	16mm	538"
G	116-135	18mm	914"
H	136-160	22mm	716"
I	161-210	26mm	114"
J	211-250	28mm	1102"
K	251-310	32mm	1114"
L	311-350	35mm	1238"
M	351-410	38mm	1122"
N	411-500	46mm	1342"
O	411-500	51mm	2"

Max capacity: Paper > 30 sheets (80gsm / 20lb)
PVC > 4 sheets (200mic / 8mil)

Επιλέξτε τη σωστή διάμετρο κτένας, χρησιμοποιώντας το μετρητή εγγράφου.

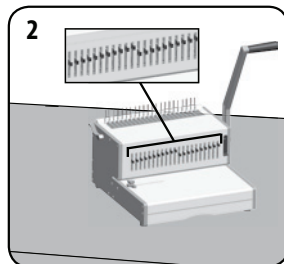

Επιλέξτε το σωστό προφίλ διάτρησης ανάλογα με το μέγεθος του φύλλου. Επιλέξτε τις κατάλληλες αποσυμπλεκόμενες κεφαλές διάτρησης.

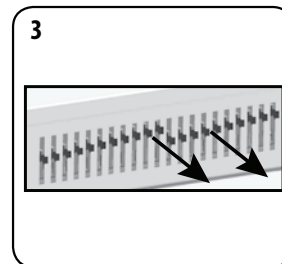

Για να ακυρώσετε μια διάτρηση, τραβήξτε την ακίδα προς τα εμπρός. Διατρήστε δοκιμαστικά ένα φύλλο.

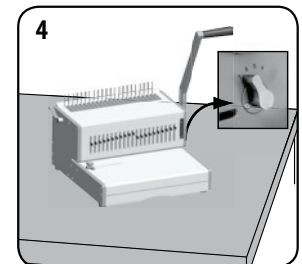

Επιλέξτε το σωστό βάθος πίσω περιθωρίου ανάλογα με το πλήθος των φύλλων.

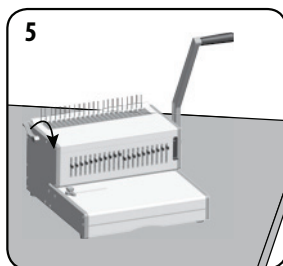

Εισαγάγετε την πλαστική κτένα στο μηχανισμό ανοίγματος. Τραβήξτε το μοχλό ανοίγματος κτένας προς τα εμπρός για να ανοίξετε την κτένα.

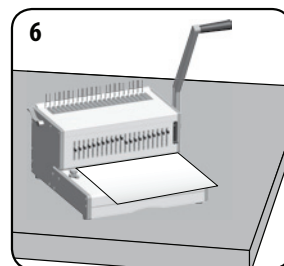

Διατρήστε δοκιμαστικά πρόχειρες σελίδες για να ελέγξετε τη ρύθμιση του οδηγού τοποθέτησης χαρτιού.

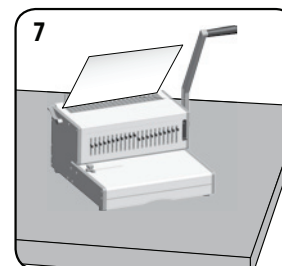

Τοποθετήστε τα διατρημένα φύλλα ακριβώς επάνω στην ανοικτή κτένα.

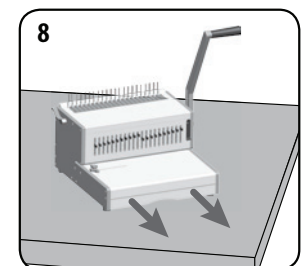

Να αδειάζετε τακτικά το συρτάρι απορριμμάτων - ιδανικά μετά από κάθε χρήση.

ΒΙΒΛΙΟΔΕΣΙΑ ΕΓΓΡΑΦΟΥ

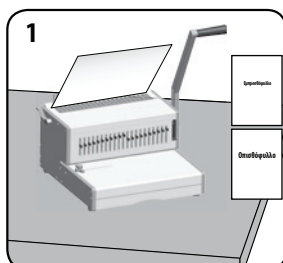

Διατρήστε πρώτα το εμπροσθόφύλλο και το οπισθόφύλλο.

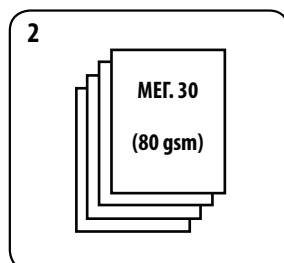

Διατρήστε τα φύλλα σε μικρά πακέτα που να μην υπερφορτώνουν το μηχάνημα ή το χρήστη.

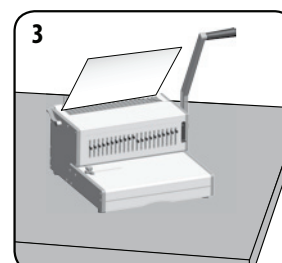

Τοποθετήστε τα διατρημένα φύλλα ακριβώς επάνω στην ανοικτή κτένα. Ξεκινήστε από το εμπρός τμήμα του εγγράφου.

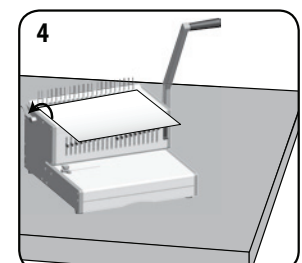

Όταν τοποθετήσετε όλα τα διατρημένα φύλλα στην κτένα, πιέστε το μοχλό της κτένας προς τα πίσω για να κλείσετε την κτένα και αφαιρέστε το βιβλιοδετημένο έγγραφο.

ΔΙΟΡΘΩΣΗ ΒΙΒΛΙΟΔΕΤΗΜΕΝΟΥ ΕΓΓΡΑΦΟΥ

Μπορείτε να προσθέσετε ή να αφαιρέσετε φύλλα ανά πάσα στιγμή, ανοίγοντας και, στη συνέχεια, κλείνοντας την κτένα όπως περιγράφηκε προηγουμένως.

ΑΦΑΙΡΕΣΗ ΤΩΝ ΑΠΟΡΡΙΜΜΑΤΩΝ

Θα πρέπει να αδειάζετε το συρτάρι μετά από κάθε 50 χρήσεις, ώστε να μην προκληθεί καμία εμπλοκή.

ΑΝΤΙΜΕΤΩΠΙΣΗ ΠΡΟΒΛΗΜΑΤΩΝ

Πρόβλημα	Αιτία	Λύση
Οι οπές διάτρησης δεν είναι κεντραρισμένες	Δεν ρυθμίστηκε ο οδηγός τοποθέτησης χαρτιού	Ρυθμίστε τον οδηγό τοποθέτησης χαρτιού μέχρι το μοτίβο οπών να είναι το σωστό
Το μηχάνημα δεν εκτελεί διάτρηση	Εμπλοκή	Βεβαιωθείτε ότι το συρτάρι απορριμμάτων είναι κενό. Ελέγξτε την είσοδο χαρτιού για πιθανή εμπλοκή
Οι οπές διάτρησης δεν είναι παράλληλες προς την ακμή	Κολλημένα υπολείμματα κάτω από τις κεφαλές διάτρησης	Πάρτε ένα σκληρό χαρτόνι και σύρετέ το μέσα στην είσοδο χαρτιού. Μετακινήστε το χαρτόνι πλευρικά, για να απελευθερώσετε τυχόν διεσπαρμένα απορρίμματα προς το συρτάρι απορριμμάτων
Τμηματικές οπές	Τα φύλλα δεν είναι σωστά ευθυγραμμισμένα ανάλογα με το μοτίβο διάτρησης	Ρυθμίστε τον οδηγό τοποθέτησης χαρτιού και διατρήστε δοκιμαστικά πρόχειρες σελίδες μέχρι να διορθωθεί το πρόβλημα
Απουσία οπών	Δεν επιλέχθηκαν επιλεγόμενες κεφαλές διάτρησης για τη διάτρηση	Βεβαιωθείτε ότι οι τρέχουσες κεφαλές διάτρησης έχουν επιλεγεί για τη διάτρηση οπών. Για να επιλέξετε μια κεφαλή διάτρησης, πιέστε προς τα κάτω το διακόπτη επιλογέα, στο μπροστινό μέρος
Φθαρμένες ακμές οπών	Πιθανή υπερφόρτωση του μηχανήματος	Διατρήστε πλαστικά καλύμματα με φύλλα χαρτιού. Ελαττώστε τον αριθμό των φύλλων που υπόκεινται σε διάτρηση

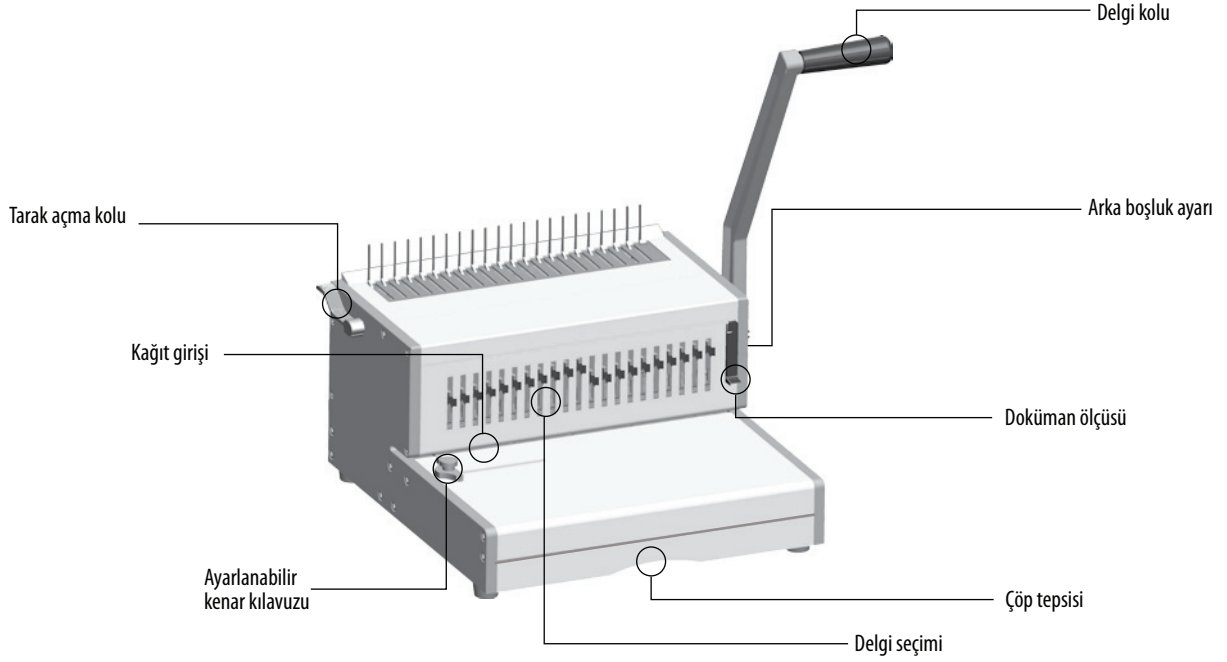

ÖZELLİKLER

Delme Kapasitesi

Kağıt yaprakları

70 - 80g / 20lb 30 yaprak

Şeffak kapaklar

100-200 mikron / 4 - 8 mil. 4 yaprak

200+ mikron / 8+ mil. 3 yaprak

Diğer standart kapaklar

160-270g / 40 - 60lb 4 yaprak

270+g / 60+ lb 3 yaprak

Bağlama Kapasitesi

Maks. bağlama tarak boyutu 51 mm

Maks. doküman (80g / 20lb) yaklaşık 500 yaprak

Teknik Veriler

Kağıt boyutları A4, A5, US mektup, US kapak

Delme yuvası sayısı 21

Serbest bırakılabilir delik açıcı sayısı 21 delik açıcı (1 - 21)

Ayarlanabilir arka boşluk 5 konum - (2,5 - 6,5mm)

Yuva adımı 14,28 mm / 9/16"

Ayarlanabilir kenar kılavuzu Evet

Çöp tepsi kapasitesi yaklaşık 1800 yaprak

Net ağırlık 12 kg / 26lb

Boyutlar (GxDxY) 40(52) x 40 x 25(50) cm

ÖNEMLİ GÜVENLİK YÖNERGELERİ - GELECEKTE KULLANMAK İÇİN SAKLAYIN

Delik açarken;

- daima makinenin düzgün bir yüzeyde bulunduğundan emin olun
 - hurda yapraklarıyla delme denemesi yapın ve nihai dokümanları delmeden önce makineyi ayarlayın
 - delmeden öncesinde zımba ve benzeri metal parçaları çıkarın
 - hiçbir zaman makinenin belirtilen performans değerlerini aşmayın
- Her zaman makineyi su ve ısı kaynaklarından uzak tutun.
Hiçbir zaman makineyi açmaya veya tamir etmeye çalışmayın.

Yardıma Mı İhtiyacınız Var?

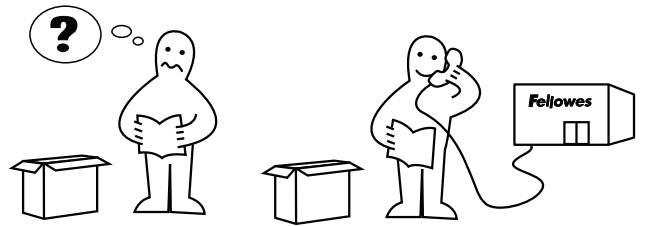

Uzmanlarımız sizin için en uygun çözümü bulsun.



Müşteri Hizmetleri...www.fellowes.com

Ürünü satın aldığımız yeri aramadan önce her zaman Fellowes'i arayın (iletişim bilgileri arka kapakta bulunmaktadır).

TARAK API VE DOKÜMAN BOYUTLARI

Tarak apı boyutları

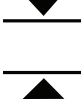
Dokümana uygun dođru boyutta tarak apını seebilmek iin, makinenin üzerinde basılı doküman ölçü kartına bakın.

			
A	2-20	6mm 1/4"	2.5mm 7/64"
B	21-40	8mm 5/16"	
C	41-55	10mm 3/8"	
D	56-65	12mm 1/2"	3.5mm 9/64"
E	66-100	14mm 9/16"	
F	101-115	16mm 5/8"	
G	116-135	19mm 3/4"	4.5mm 11/64"
H	136-180	22mm 7/8"	
I	181-210	25mm 1"	
J	211-240	28mm 1 1/8"	5.5mm 14/64"
K	241-280	32mm 1 1/4"	
L	281-310	35mm 1 3/8"	
M	311-340	38mm 1 1/2"	6.5mm 16/64"
N	341-410	45mm 1 3/4"	
O	411-500	51mm 2"	
Max capacity :		Paper x30 sheets (80gsm / 20lb)	
		PVC x4 sheets (200mic / 8mil)	

KURULUM

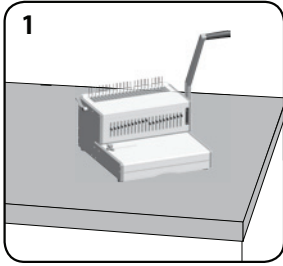

1
Makinenin düzgün bir yüzeyde bulunduđundan emin olun.

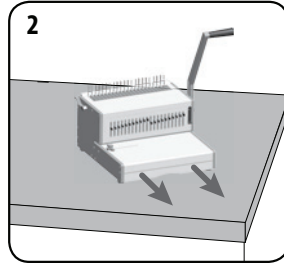

2
öp tepsisinin boş ve dođru takılmış olduđunu kontrol edin.

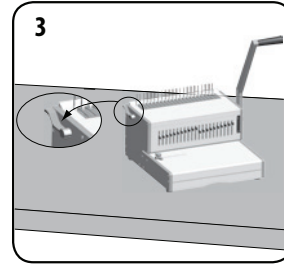

3
Tarak açma kolunun geriye itilmiş olduđundan emin olun.

BAĞLAMA YAPMADAN ÖNCE

1

A	220	6mm	114*	
B	240	8mm	84*	2,5mm 7/64"
C	41-55	10mm	36*	
D	52-65	12mm	12*	
E	65-110	14mm	30*	3,5mm 9/64"
F	101-115	16mm	56*	
FE	116-135	18mm	34*	
H	135-150	22mm	76*	4,5mm 11/64"
I	181-210	25mm	1"	
J	211-240	28mm	1 1/8"	
K	241-290	32mm	1 1/4"	5,5mm 14/64"
L	281-310	35mm	1 3/8"	
M	311-340	38mm	1 1/2"	
N	341-410	45mm	1 3/4"	6,5mm 16/64"
O	411-500	51mm	2"	

Max capacity: Paper x30 sheets (80gsm / 29lb)
PVC x4 sheets (200mic / 8mil)

Doküman ölçüsünü kullanarak doğru tarak çapını seçin.

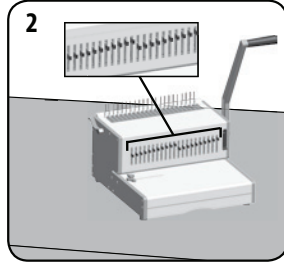

Yaprak boyutuna uygun delgi profilini seçin. Uygun gördüğünüz şekilde serbest bırakılabilir delik açıkları seçin.

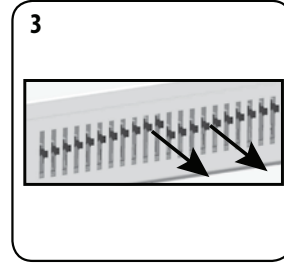

Bir delgiyi iptal etmek için, pimi ileri doğru çekin. Deneme yapmak için bir yaprağı delin.

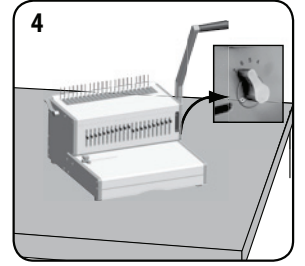

Yaprak sayısına uygun arka boşluk derinliğini seçin.

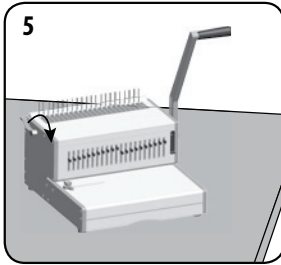

Açma mekanizmasına plastik tarağı yerleştirin. Tarağı açmak için tarak açma kolunu ileri doğru çekin.

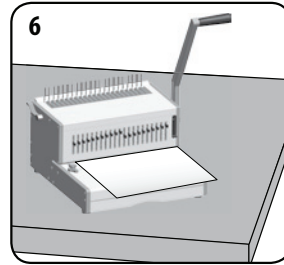

Kenar kılavuzu ayarını kontrol etmek için hurda yaprakları delerek deneme yapın.

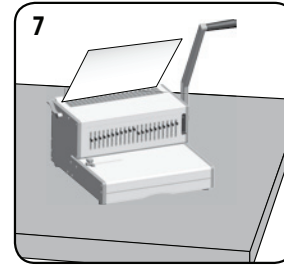

Delinmiş yaprakları doğrudan açık tarağa yükleyin.

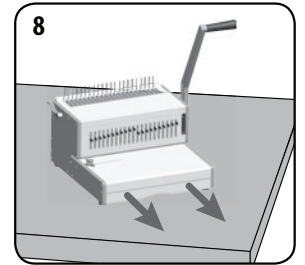

Çöp tepsinini düzenli olarak boşaltın: ideali her kullanımı sonrasında.

DOKÜMAN BAĞLAMA

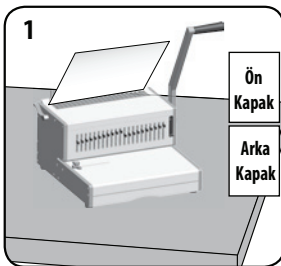

Önce arka ve ön kapakları delin.

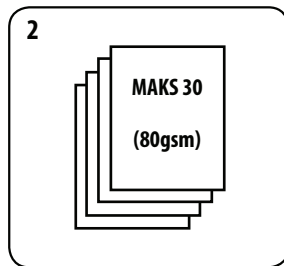

Yaprakları küçük partiler halinde delin; makineyi veya kullanıcıyı aşırı yüklemeyin.

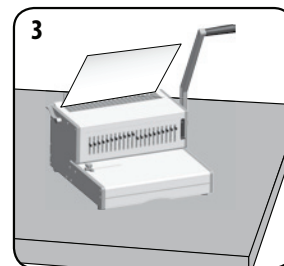

Delinmiş yaprakları doğrudan açmış olduğunuz tarağa yükleyin. Dokümanın ön tarafından başlayın.

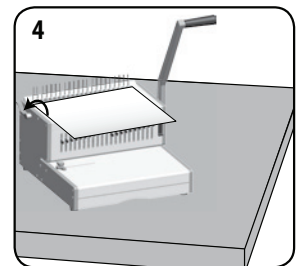

Delinmiş tüm yapraklar tarağa yüklendiğinde, tarak kolunu geriye doğru iterek tarağı kapatın ve bağlanmış dokümanı alın.

BAĞLANMIŞ DOKÜMANI DÜZELTME

Önceden açıklandığı şekilde tarak açılarak veya kapatılarak istenildiği zaman sayfa eklenebilir veya çıkartılabilir.

ÇÖP KLİPSLERİNİN ÇIKARILMASI

Tıkanmaların önlenmesi adına tepsi her 50 kullanımdan sonra boşaltılmalıdır.

SORUN GİDERME

Sorun	Sebeup	Çözüm
Delinen delikler ortalanmamış	Kenar kılavuzu ayarlanmamıştır	Delik modeli doğru olana kadar kenar kılavuzunu ayarlayın Çöp tepsisinin boş olup olmadığını kontrol edin.
Makine delik açmıyor	Tıkanma vardır	Kağıt girişinde tıkanma olup olmadığına bakın
Açılmış delikler kenara paralel değil	Delik açıcıların altında atık birikmesi olmuştur	Sert bir karton alıp kağıt girişine kaydırarak sokun. Kartonu sağa sola hareket ettirerek orada bulunmaması gereken klipslerin çöp tepsisine düşmesini sağlayın.
Kısmi delikler	Yapraklar delgi modeline düzgün hizalanmamıştır	Kenar kılavuzunu ayarlayın ve doğru sonucu alana kadar hurda yaprakları delerek deneme yapın
Eksik delikler	Seçilebilir delik açıcılar, delik açmak için seçilmemiştir	Delik açmak için mevcut delik açıcıların seçilmiş olup olmadığına bakın. Bir delik açıcıyı seçmek için, ön taraftaki seçim şalterini aşağı doğru itin.
Hasarlı delik kenarları	Makineye aşırı yükleme yapılmış olabilir	Plastik kapakları kağıt yapraklarla birlikte delin. Delinen yaprak sayısını azaltın

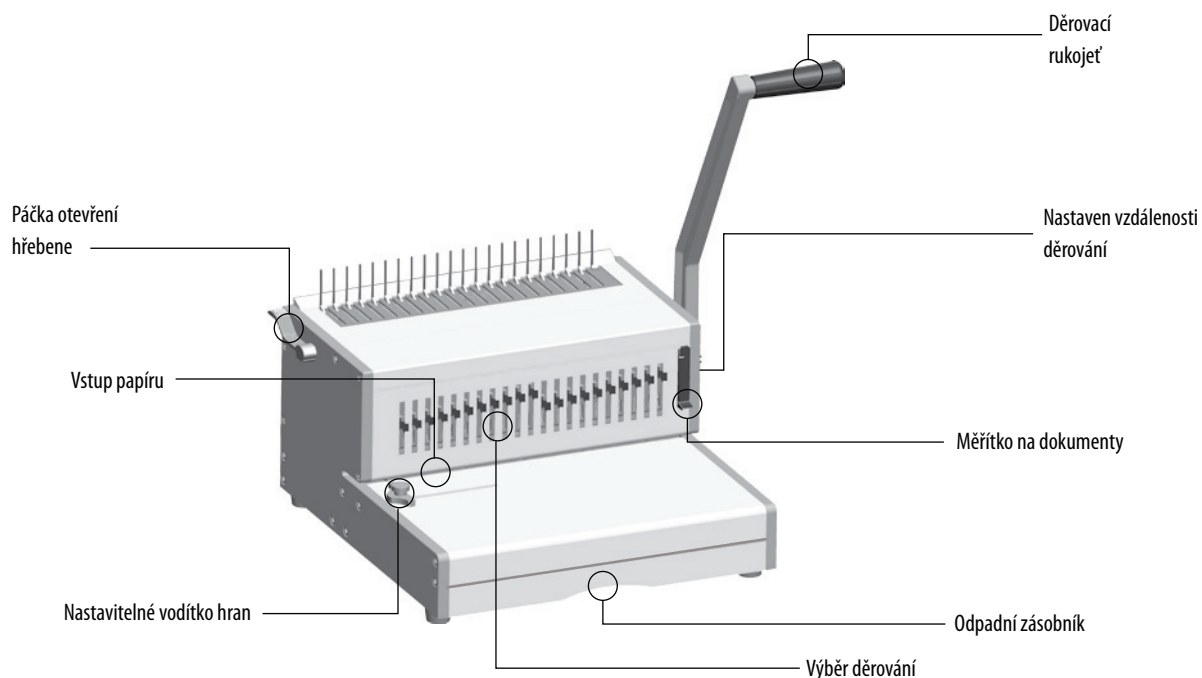

VLASTNOSTI

Kapacita děrování

Listy papíru

70 – 80 g / 20 lb 30 listů

Průhledné kryty

100-200 mikronů / 4 - 8 mil. 4 listy

200+ mikronů / 8+ mil. 3 listy

Jiné standardní kryty

160-270 g / 40-60 lb 4 listy

270+ g / 60+ lb 3 listy

Kapacita vázání

Max. velikost hřebene 51 mm

Max. dokument (80 g / 20 lb) přibližně 500 listů

Technické údaje

Rozměry papíru A4, A5, US letter, US cover

Děrovací otvory 21

Uvolnitelné nože 21 nožů (1 - 21)

Nastavitelná vzdálenost děrování 5 pozic – (2,5 – 6,5 mm)

Vzdálenost otvorů 14,28 mm / 9/16"

Nastavitelné vodítko hran Ano

Kapacita odpadního zásobníku přibližně 1800 listů

Čistá hmotnost 12 kg / 26 lb

Rozměry (ŠxDxV) 40(52) x 40 x 25(50) cm

DŮLEŽITÉ BEZPEČNOSTNÍ POKYNY – UCHOVEJTE PRO POZDĚJŠÍ POUŽITÍ

Při děrování;

- Zajistěte, aby byl přístroj umístěn na stabilním povrchu.
- Před děrováním požadovaných dokumentů proveďte zkoušku na vyřazených listech a nastavte přístroj.
- Před děrováním odstraňte svorky a jiné kovové předměty.
- Přístroj nezatěžujte nad uvedenou mez.

Uchovávejte přístroj mimo zdroje tepla a vody.

Přístroj neotevírejte ani jinak neopravujte.

Potřebujete pomoc?

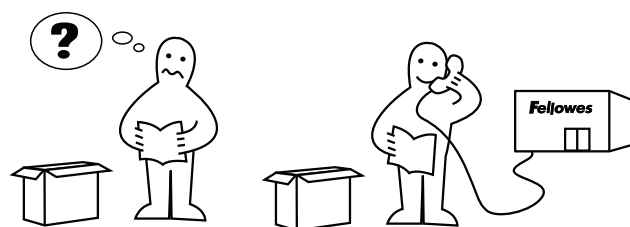

Naši odborníci vám rádi pomohou.



Služby pro zákazníky... www.fellowes.com

Před kontaktováním prodejce se nejprve telefonicky obraťte na společnost Fellowes. Kontaktní údaje najdete na zadní straně.

PRŮMĚR HŘEBENE & VELIKOST DOKUMENTU

Velikosti průměru hřebene

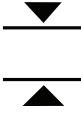
Chcete-li vybrat správný průměr hřebene pro použití dokumentu, použijte měřítko dokumentů vytištěné na přístroji.

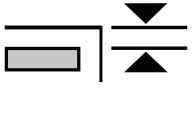
			
A	2-20	6mm 1/4"	2.5mm 7/64"
B	21-40	8mm 5/16"	
C	41-55	10mm 3/8"	
D	56-65	12mm 1/2"	3.5mm 9/64"
E	66-100	14mm 9/16"	
F	101-115	16mm 5/8"	
G	116-135	19mm 3/4"	4.5mm 11/64"
H	136-180	22mm 7/8"	
I	181-210	25mm 1"	
J	211-240	28mm 1 1/8"	5.5mm 14/64"
K	241-280	32mm 1 1/4"	
L	281-310	35mm 1 3/8"	
M	311-340	38mm 1 1/2"	6.5mm 16/64"
N	341-410	45mm 1 3/4"	
O	411-500	51mm 2"	
Max capacity :		Paper x30 sheets (80gsm / 20lb)	
		PVC x4 sheets (200mic / 8mil)	

NASTAVENÍ

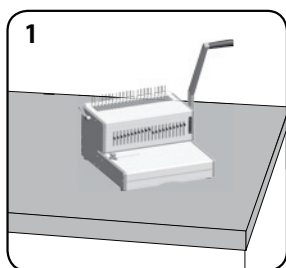

Zajistěte, aby byl přístroj umístěn na stabilním povrchu.

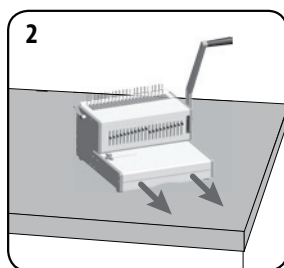

Zkontrolujte, zda je odpadní zásobník prázdný a správně připevněný.

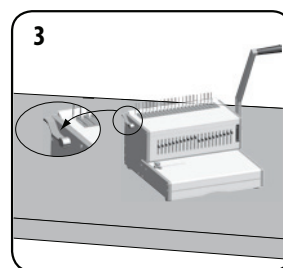

Zajistěte, aby byla páčka otevření hřebene stlačena dozadu.

PŘED DĚROVÁNÍM

1

A	230	8mm	114"	
B	214,2	8mm	51,5"	2,5mm 7/84"
E1	41,55	11mm	3,9"	
D	55,45	12mm	1,72"	
E	65,1	14mm	3,15"	3,5mm 9/64"
F	101-115	16mm	5,8"	
G	115-135	18mm	5,4"	
H	135-150	22mm	7,8"	4,5mm 11/64"
I	151-210	25mm	1"	
J	214-240	28mm	1,16"	
K	241-250	32mm	1,12"	5,5mm 14/64"
L	281-310	35mm	1,33"	
M	311-330	38mm	1,12"	
N	341-410	45mm	1,54"	6,5mm 16/64"
O	411-500	51mm	2"	
Max capacity	Paper x30 sheets (80gsm / 20lb) PVC x4 sheets (200mic / 8mil)			

Vyberte správný průměr děrování pomocí měřítka na dokumenty.

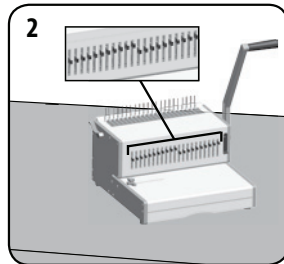

Vyberte správný profil děrování pro danou velikost listu. Vyberte vhodné nastavení uvolnitelných nožů.

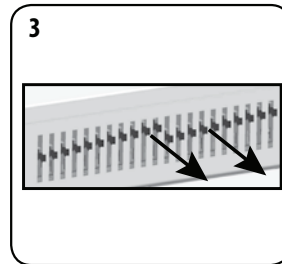

Chcete-li děrování zrušit, posuňte kolík vpřed. Otestujte děrování na listu papíru.

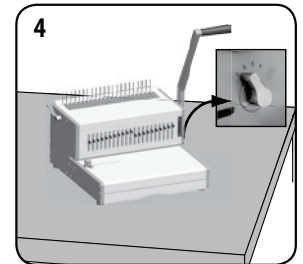

Vyberte správnou hloubku děrování pro daný počet listů.

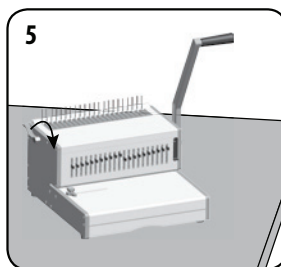

Vložte plastový hřeben do otevíracího mechanismu. Stlačte páčku otevření hřebene dopředu, aby se hřeben otevřel.

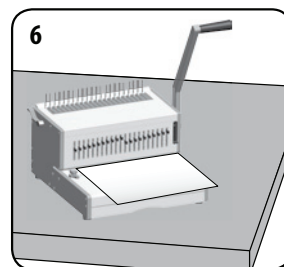

Provedte zkoušku děrování na vyražených listech, abyste ověřili nastavení postranního vodítka.

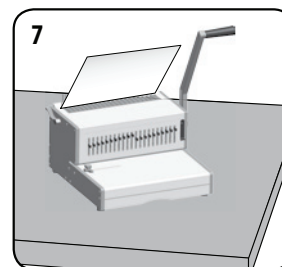

Nasadte děrované listy přímo na otevřený hřeben.

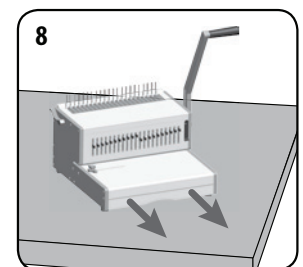

Vyprazdňujte pravidelně odpadní zásobník – ideálně po každém použití.

VÁZÁNÍ DOKUMENTU

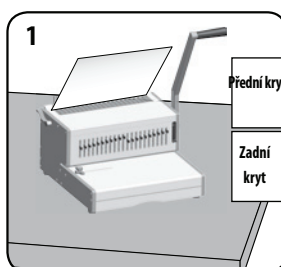

Nejprve děrujte přední a zadní kryt.

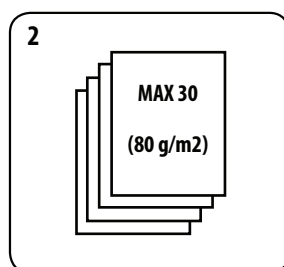

Děrujte listy v malých dávkách, které nepřekročí možnosti přístroje ani uživatele.

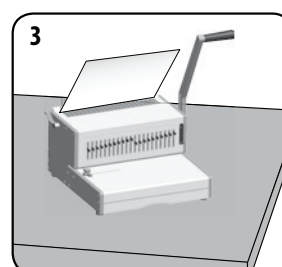

Nasadte děrované listy přímo na otevřený hřeben. Začněte přední částí dokumentu.

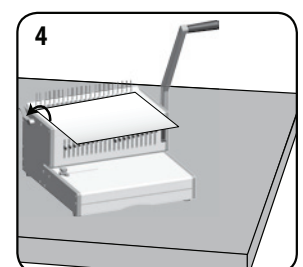

Až budou všechny listy nasazeny na hřebenu, stlačte páčku hřebene zpět, aby se hřeben zavřel. Odeberte svázaný dokument.

ÚPRAVA SVÁZANÉHO DOKUMENTU

Kdykoli můžete přidat nebo odebrat listy. Stačí otevřít a zavřít hřeben podle uvedeného postupu.

ODEBRÁNÍ ODŘEZKŮ

Zásobník by měl být vyprázdňen po každých 50 operacích, aby nedošlo k ucpání.

ŘEŠENÍ PROBLÉMŮ

Problém	Příčina	Řešení
Děrované otvory nejsou vystředěné	Vodítko nebylo nastaveno	Upravte vodítko tak, aby byla dráha děrování správná
Přístroj neděruje	Ucpání	Zkontrolujte, zda je odpadní zásobník prázdný. Zkontrolujte, zda nedošlo k ucpání vstupu papíru
Děrované otvory nejdou souběžně s hranou	Pod noži se nahromadil odpad	Vezměte tuhý karton a vsuňte jej do vstupu papíru. Posuňte karton se stany na stranu, aby odřezky spadly do odpadního zásobníku
Částečné otvory	Listy nejsou správně zarovnané s dráhou děrování	Nastavte vodítko a otestujte děrování na vyřazených listech. Postup opakujte, dokud nedosáhnete správného výsledku.
Chybějící otvory	Volitelné nože nejsou vybrány pro děrování	Zkontrolujte, zda jsou vybrány nože pro děrování. Chcete-li vybrat nůž, stlačte přepínač na přední straně dolů
Poškozené okraje otvorů	Možné přetížení přístroje	Děrujte plastové kryty s listy papíru. Před děrováním omezte počet děrovaných listů

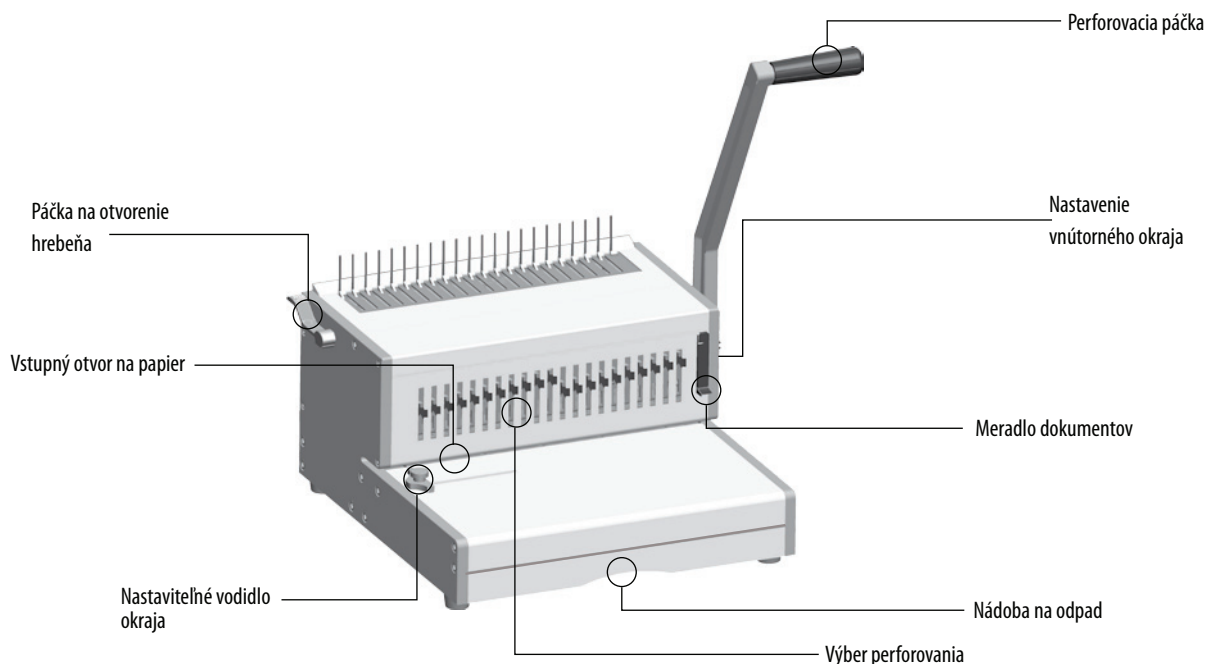

PARAMETRE

Kapacita perforovania

Hárky papiera

70 – 80 g / 20 lb 30 hárkov

Priesvitné obaly

100 – 200 mikrónov / 4 – 8 mil. 4 hárky

>200 mikrónov / >8 mil. 3 hárky

Iné štandardné obaly

160 – 270 g / 40 – 60 lb 4 hárky

>270 g / >60 lb 3 hárky

Kapacita viazania

Max. veľkosť viazacieho hrebeňa 51 mm

Max. dokument (80 g / 20 lb) približne 500 hárkov

Technické údaje

Rozmery papiera A4, A5, US Letter, US Cover

Perforovacie otvory 21

Uvoľniteľné dierovače 21 dierovačov (1 – 21)

Nastavenie vnútorného okraja 5 pozícií (2,5 - 6,5 mm)

Rozstup otvorov 14,28 mm / 9/16"

Nastavitelné vodidlo okraja Áno

Kapacita nádoby na odpad približne 1800 hárkov

Čistá hmotnosť 12 kg / 26 lb

Rozmery (ŠxHxV) 40(52) x 40 x 25(50) cm

DÔLEŽITÉ BEZPEČNOSTNÉ POKYNY – USCHOVAJTE NA POUŽITIE V BUDÚCNOSTI

Pri perforovaní:

- Vždy dbajte na to, aby zariadenie bolo na stabilnom povrchu.
- Pred perforovaním finálnych dokumentov otestujte funkcie zariadenia vykonaním perforácie skúšobných hárkov a nastavte zariadenie.
- Pred perforovaním odstráňte svorky a iné kovové predmety.
- Nikdy neprekračujte uvádzaný výkon stroja.

Udržujte zariadenie mimo zdrojov tepla a vody.

Nikdy sa nepokúšajte otvoriť alebo inak opraviť zariadenie.

Potrebujete pomoc?

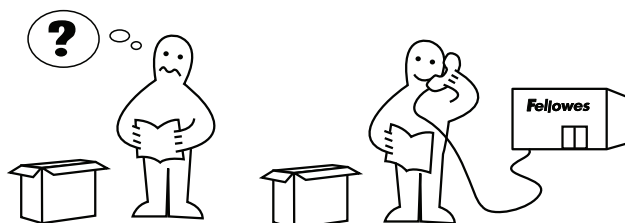

S riešením vám pomôžu naši odborníci.

Služby zákazníkom... www.fellowes.com

Skôr než sa obrátite na predajcu, kontaktujte telefonicky spoločnosť Fellowes. Kontaktné informácie nájdete na zadnej strane obálky.

PRIEMER HREBEŇA A VEĽKOSTI DOKUMENTOV

Veľkosť priemeru hrebeňa

Ak chcete vybrať hrebeň správneho priemeru pre dokument, použite kartičku na meranie dokumentov vytlačенú na zariadení.

A	2-20	6mm 1/4"	2.5mm 7/64"
B	21-40	8mm 5/16"	
C	41-55	10mm 3/8"	
D	56-65	12mm 1/2"	3.5mm 9/64"
E	66-100	14mm 9/16"	
F	101-115	16mm 5/8"	
G	116-135	19mm 3/4"	4.5mm 11/64"
H	136-180	22mm 7/8"	
I	181-210	25mm 1"	
J	211-240	28mm 1 1/8"	5.5mm 14/64"
K	241-280	32mm 1 1/4"	
L	281-310	35mm 1 3/8"	
M	311-340	38mm 1 1/2"	6.5mm 16/64"
N	341-410	45mm 1 3/4"	
O	411-500	51mm 2"	
Max capacity :		Paper x30 sheets (80gsm / 20lb)	
		PVC x4 sheets (200mic / 8mil)	

PRÍPRAVA

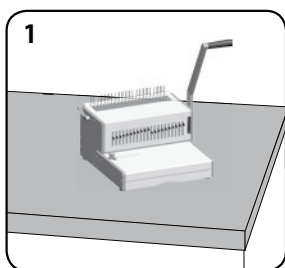

Dbajte na to, aby zariadenie bolo na stabilnom povrchu.

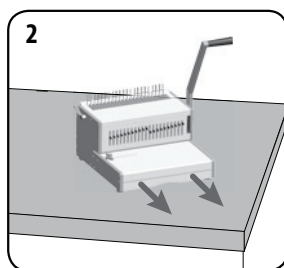

Skontrolujte, či nádoba na odpad je prázdna a správne nasadená.

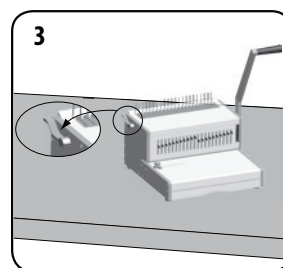

Skontrolujte, či páčka na otvorenie hrebeňa je zatlačená dozadu.

SKÔR NEŽ ZAČNETE VIAZAŤ

1

A	2-20	8mm	114"	
B	21-40	8mm	516"	2,5mm 7/64"
C	41-55	10mm	38"	
D	56-65	12mm	172"	
E	66-100	14mm	312"	3,5mm 9/64"
F	101-115	16mm	58"	
G	116-135	18mm	324"	
H	136-150	20mm	76"	4,5mm 11/64"
I	151-210	26mm	1"	
J	211-240	28mm	116"	
K	241-290	30mm	112"	5,5mm 14/64"
L	291-310	35mm	138"	
M	311-540	38mm	1122"	
N	341-410	40mm	134"	6,5mm 16/64"
O	411-500	51mm	2"	

Max capacity: Paper x 30 sheets (80gsm / 20lb)
PVC x 4 sheets (200mic / 8mil)

Vyberte správny priemer hrebeňa pomocou meradla dokumentov.

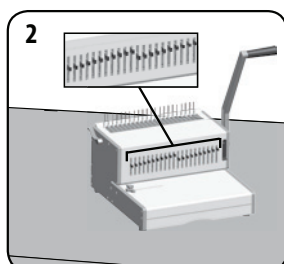

Vyberte správny profil perforovania pre veľkosť hárkov. Vyberte vhodné uvoľniteľné dierovače.

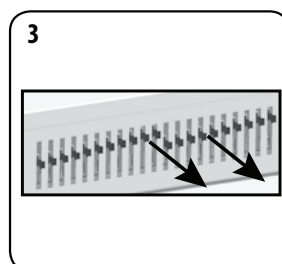

Ak chcete zrušiť perforáciu, potiahnite kolík dopredu. Vykonaajte skúšobnú perforáciu hárka.

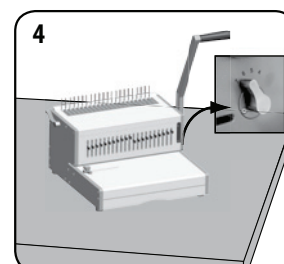

Vyberte správnu hĺbku vnútorného okraja podľa počtu hárkov.

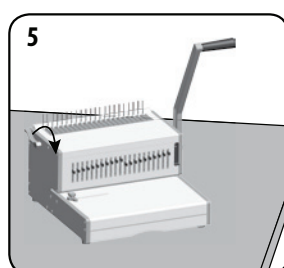

Vložte plastový hrebeň do otváracieho mechanizmu. Potiahnite páčku na otvorenie hrebeňa dopredu, čím sa otvorí hrebeň.

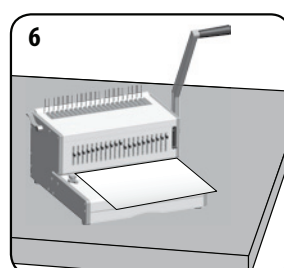

Vykonaajte perforáciu skúšobných hárkov a skontrolujte nastavenie vodidla okraja.

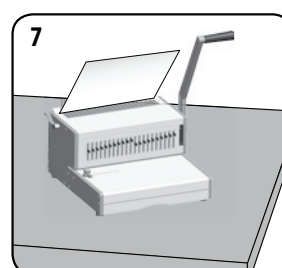

Vložte perforované hárky priamo do otvoreného hrebeňa.

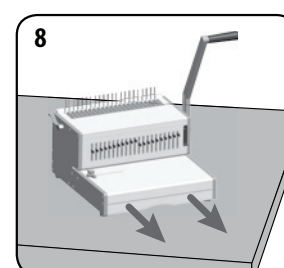

Nádobu na odpad pravidelne vyprázdňujte – ideálne po každom použití.

VIAZANIE DOKUMENTU

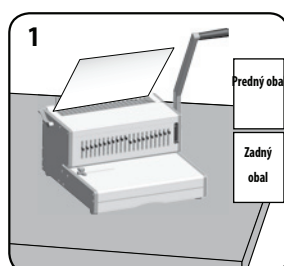

Najprv perforujte predný a zadný obal.

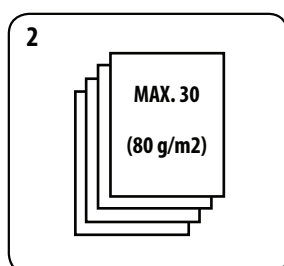

Perforujte hárky v malých dávkach, ktoré nebudú predstavovať nadmernú záťaž zariadenia alebo používateľa.

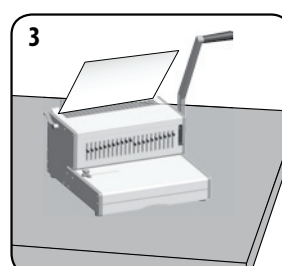

Vložte perforované hárky priamo do otvoreného hrebeňa. Začnite od začiatku dokumentu.

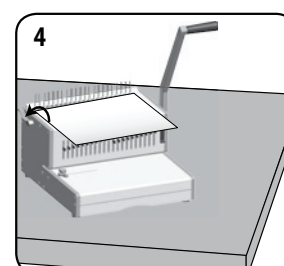

Po vložení všetkých perforovaných hárkov do hrebeňa potlačte páčku hrebeňa dozadu a vyberte zviazaný dokument.

KOREKCIA ZVIAZANÉHO DOKUMENTU

Kedykoľvek je možné pridať alebo odobrať hárky otvorením a následným zavretím hrebeňa podľa uvedeného postupu.

ODSTRÁNENIE ODPADOVÝCH ODSTRIŽKOV

Nádoba by sa mala vyprázdniť po každých 50 operáciách, aby sa zaručilo, že nedôjde k žiadnemu zablokovaniu.

RIEŠENIE PROBLÉMOV

Problém	Príčina	Riešenie
Perforované diery nie sú vystredené	Vodidlo okraja nie je nastavené	Nastavte vodidlo okraja, kým vzor nebude správny
Zariadenie neperforuje	Zablokovanie	Nádoba na odpad je prázdna. Skontrolujte priechodnosť vstupu papiera
Perforované diery nie sú súbežné s okrajom	Pod dierovačmi sa zasekli úlomky	Zasuňte kúsok tvrdého kartónu do vstupu papiera. Posúvajte kartón do bokov, aby sa zaseknuté odstrižky uvoľnili do nádoby na odpad
Diery nie sú úplné	Hárky nie sú správne zarovnané podľa vzoru perforovania	Nastavte vodidlo okraja a vykonajte perforáciu skúšobných hárkov, kým nedosiahnete správne nastavenie
Niektoré diery chýbajú	Zvoliteľné dierovače nie sú vybraté na perforovanie	Skontrolujte, či sú na perforáciu vybraté správne dierovače. Ak chcete vybrať dierovač, stlačte tlačidlo výberu vpredu nadol
Poškodené okraje dier	Možné preťaženie zariadenia	Perforujte plastové obaly s papierovými hárkami. Znížte počet perforovaných hárkov

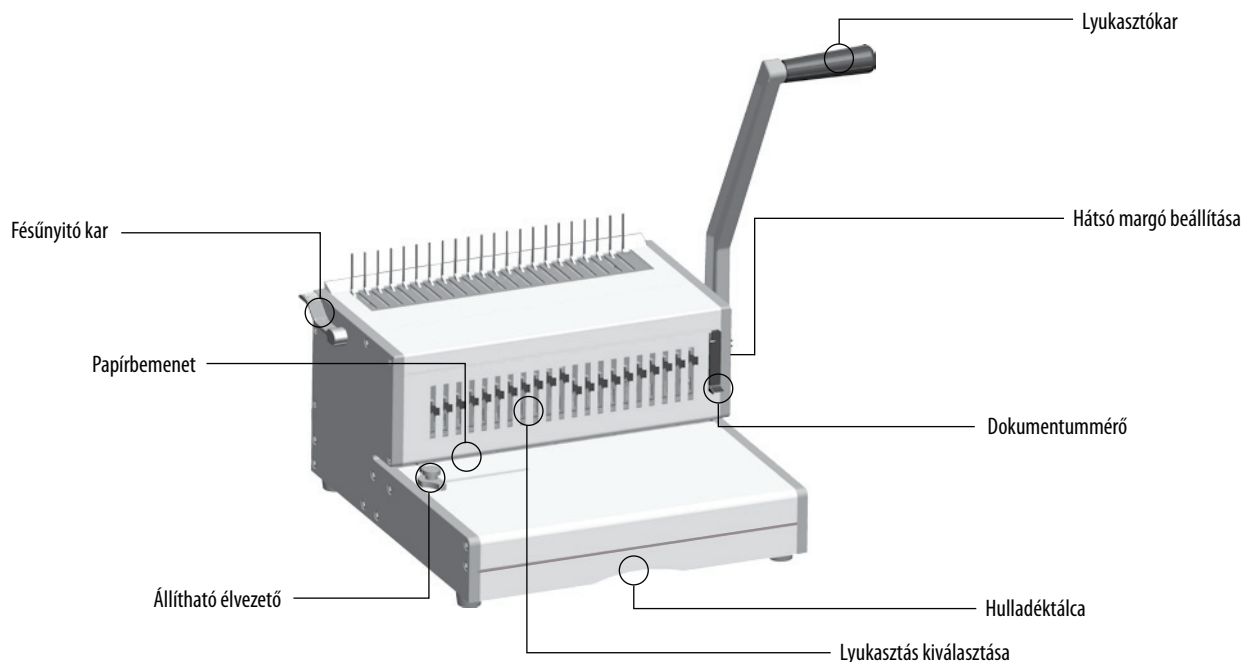

TELJESÍTMÉNY

Lyukasztási teljesítmény

Papírlapok	
70 ... 80 g	30 lap
Áttetsző fedőlapon	
100 ... 200 µ	4 lap
200+ µ	3 lap
Egyéb szabványos fedőlapon	
160 ... 270 g	4 lap
270+ g	3 lap
Fűzési teljesítmény	
Maximális kötési fésűméret	51 mm
Max. dokumentum (80 g)	kb. 500 lap

Műszaki adatok

Papírméret	A4, A5, US letter, US fedőlap
Lyukasztási nyílások	21
Kiengedhető lyukasztófejek	21 lyukasztófej (1 ... 21)
Állítható hátsó margó	5 állás – (2,5 ... 6,5 mm)
Horonyosztás	14,28 mm / 9/16"
Állítható élvezető	Igen
Hulladékálca kapacitása	kb. 1800 lap
Nettó tömeg	12 kg
Méret (Szé x Mé x Ma)	40 (52) x 40 x 25 (50) cm

FONTOS BIZTONSÁGI UTASÍTÁSOK – ŐRIZZE MEG!

Lyukasztáskor:

- Ügyeljen arra, hogy a készülék stabil felületen álljon
- Végezzen próbalyukasztást használt papírlapon, majd a tényleges dokumentumok lyukasztása előtt állítsa be a készüléket
- Lyukasztás előtt távolítsa el a tűzőkapcsokat és az egyéb fém alkatrészeket
- Ne lépje túl a készülék névleges teljesítményét

Tartsa távol a készüléket hő- és vízforrásoktól.

Ne próbálja meg kinyitni vagy más módon megjavítani a készüléket.

Segíthetünk?

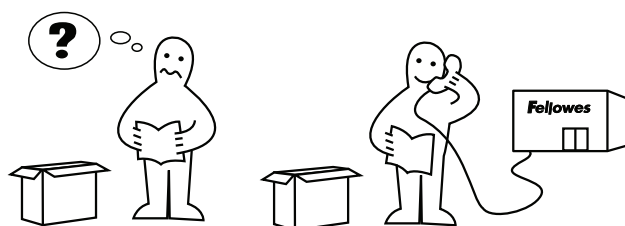

Szakértőink szívesen segítenek Önnek megtalálni a megoldást.

Ügyfélszolgálat... www.fellowes.com

Mielőtt felkeresné a vásárlás helyét, hívja fel a Fellowest. A kapcsolattartási adatokat lásd a készülék hátulján.

FÉSÚÁTMÉRŐ & DOKUMENTUMMÉRETEK

Fésűátmérő méretek

A dokumentum megfelelő méretű fésűátmérőjének kiválasztásához használja a dokumentummérő kártyát a készüléken jelzett módon.

A	2-20	6mm 1/4"	2.5mm 7/64"
B	21-40	8mm 5/16"	
C	41-55	10mm 3/8"	
D	56-65	12mm 1/2"	
E	66-100	14mm 9/16"	3.5mm 9/64"
F	101-115	16mm 5/8"	
G	116-135	19mm 3/4"	
H	136-180	22mm 7/8"	4.5mm 11/64"
I	181-210	25mm 1"	
J	211-240	28mm 1 1/8"	5.5mm 14/64"
K	241-280	32mm 1 1/4"	
L	281-310	35mm 1 3/8"	
M	311-340	38mm 1 1/2"	6.5mm 16/64"
N	341-410	45mm 1 3/4"	
O	411-500	51mm 2"	
Max capacity :		Paper x30 sheets (80gsm / 20lb)	
		PVC x4 sheets (200mic / 8mil)	

TELEPÍTÉS

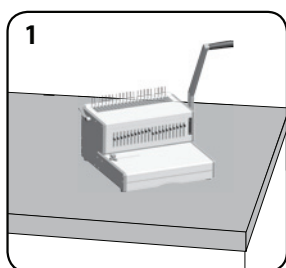

1
Ügyeljen arra, hogy a készülék stabil felületen álljon.

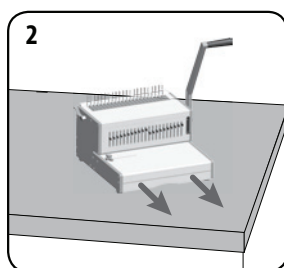

2
Ügyeljen arra, hogy a hulladéktálca üres legyen és helyesen legyen felszerelve.

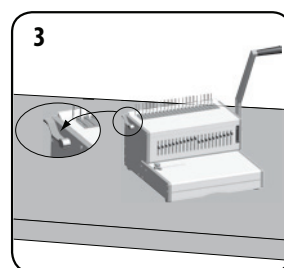

3
Ügyeljen arra, hogy a fésűnyitó kar hátra legyen tolvá.

KÖTÉS ELŐTT

1

A	230	8mm	114°	
B	240	8mm	516°	2,5mm 7/64"
C	41-55	10mm	3/8"	
D	55-65	12mm	1/2"	
E	65-100	14mm	3/16"	3,5mm 9/64"
F	101-115	16mm	5/8"	
G	115-135	18mm	3/4"	
H	135-150	20mm	7/8"	4,5mm 11/64"
I	151-210	25mm	1"	
J	211-240	26mm	1 1/16"	
K	241-250	30mm	1 1/8"	5,5mm 14/64"
L	281-310	35mm	1 3/8"	
M	311-330	38mm	1 1/2"	
N	341-410	45mm	1 3/4"	6,5mm 16/64"
O	411-500	51mm	2"	
Max capacity:		Paper x30 sheets (80gsm / 20lb) PVC x4 sheets (200mic / 8mil)		

A dokumentumméror segítségével válassza ki a megfelelő fészűátmérőt.

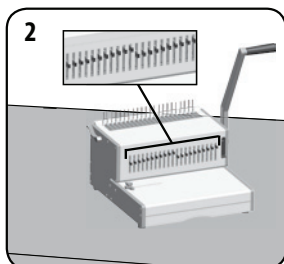

Válassza ki a helyes lyukasztási profilt és lapméretet. Válassza ki a kiengedhető lyukasztófejeket kívánság szerint.

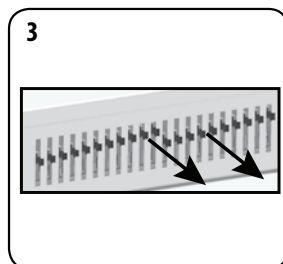

A lyukasztás leállításához tolja előre a tűskét. Végezzen próbalyukasztást egy lapon.

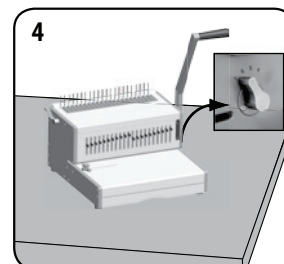

Válassza ki a hátsó margó mélységét a lapok számának megfelelően.

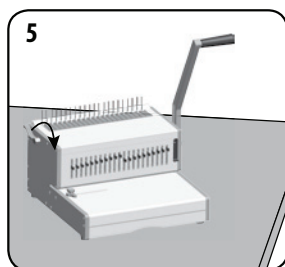

Helyezze a műanyag fészűt a nyitó mechanizmusba. A fészű megnyitásához tolja előre a fészűnyitó kart.

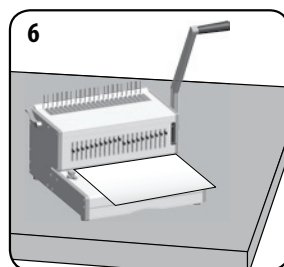

Az élvezető beállítás ellenőrzéséhez végezzen próbalyukasztást használt papírlapokon.

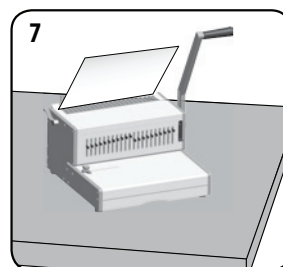

A kilyukasztott lapokat tölts be közvetlenül a megnyitott fészűre.

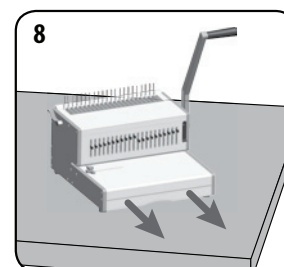

A hulladéktálcát rendszeresen ürítse – ideális esetben minden használat után.

DOKUMENTUM KÖTÉSE

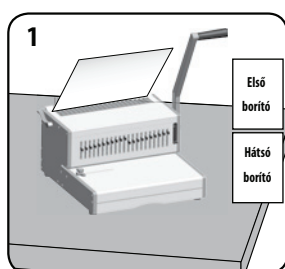

Először az első és a hátsó borítót lyukassza ki.

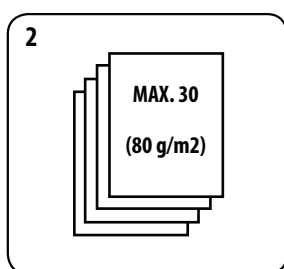

A lapokat kis tételekben lyukassza, hogy terhelje túl a készüléket és a felhasználót.

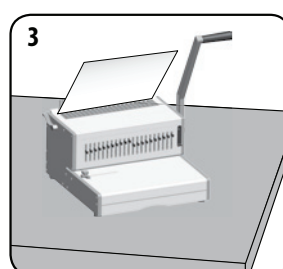

A kilyukasztott lapokat tölts be közvetlenül a megnyitott fészűre. Kezdje a dokumentum elejével.

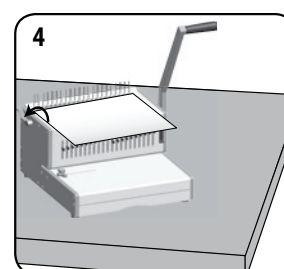

Amikor az összes kilyukasztott lapot feltöltötte a fészűre, a fészűkar hátrahúzásával zárja le a fészűt, majd vegye ki a kötött dokumentumot.

KÖTÖTT DOKUMENTUM JAVÍTÁSA

További lapokat bármikor hozzáadhat vagy eltávolíthat: ehhez nyissa meg, majd zárja le a fésűt a korábban ismertetett módon.

HULLADÉK KAPCSOK ELTÁVOLÍTÁSA

A tálcát 50 műveletenként ki kell üríteni az elzáródás elkerülése érdekében.

HIBAEHÁRÍTÁS

Hibajelenség	Ok	Megoldás
A lyukasztások nem középpontosak	Az élvezető nincsen beállítva	Igazítsa ki az élvezetőt, hogy a lyukasztási minta megfelelő legyen
A készülék nem lyukaszt	Elzáródás	Ügyeljen arra, hogy a hulladéktálca üres legyen. Ellenőrizze, hogy van-e elzáródás a papírbemenetnél.
A lyukasztások nem párhuzamosak az éllel	Törmelék szorult a lyukasztófejek alá	Távolítsa el a merev kartont, majd csúsztassa a papírbemenetbe. Húzza el oldalra a kartont, és közben a laza vágott anyagot ürítse a hulladéktálcába.
Részleges lyukak	A lapok nem a lyukasztási minta szerint vannak behelyezve	Igazítsa ki az élvezetőt, és végezzen próbalyukasztást használt papírlapokon, amíg meg nem győződött, hogy a lyukasztás helyes.
Hiányzó lyukak	A kiválasztható lyukasztófejek nincsenek lyukasztásra kiválasztva	Ellenőrizze, hogy a jelenlegi lyukasztófejek vannak-e lyukasztásra kiválasztva. Az egyes lyukasztófejek kiválasztásához nyomja le elől a kiválasztó kapcsolót.
A lyukak pereme sérült	A készülék valószínű túlterhelése	A műanyag borítókat papírlapokkal együtt lyukassza ki. Csökkentse a lyukasztott lapok számát.

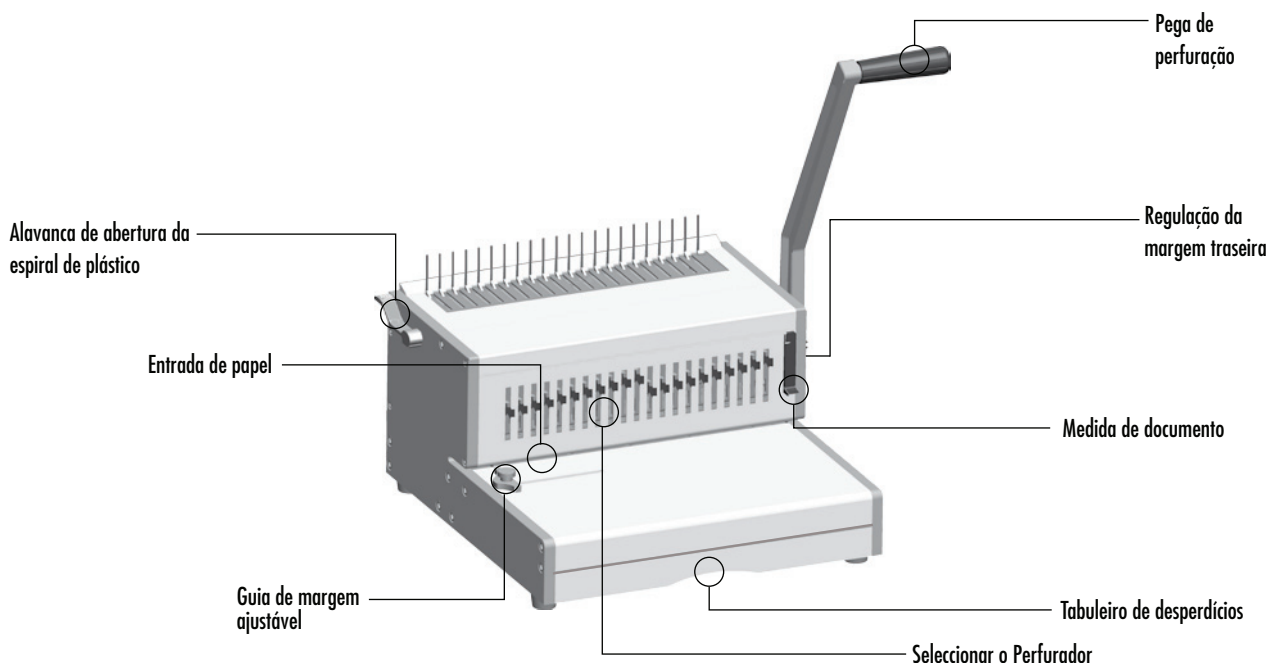

CAPACIDADES

Capacidade de Perfuração

Folhas de papel	
70 - 80g / 20lb	30 folhas
Capas transparentes	
100-200 micrones / 4 - 8 mil.	4 folhas
200+ micrones / 8+ mil.	3 folhas
Outras capas convencionais	
160-270g / 40 - 60lb	4 folhas
270+g / 60+ lb	3 folhas

Capacidade de encadernamento

Tamanho máximo de encadernação com espiral	51 mm
Peso máximo do documento (80g / 20lb)	aprox. 500 folhas

Dados técnicos

Formatos do papel	A4, A5, US letter, US cover
Ranhurinhas de perfuração	21
Moldes reseláveis	21 moldes (1 - 21)
Margem traseira regulável	5 posições - (2,5 - 6,5mm)
Afastamento entre argolas	14,28 mm / 9/16"
Guia de margem ajustável	Sim
Capacidade do tabuleiro de desperdícios	aprox. 1800 folhas
Peso líquido	12 kg / 26lb
Dimensões (LxPxA)	40(52) x 40 x 25(50) cm

IMPORTANTES INSTRUÇÕES DE SEGURANÇA - GUARDAR PARA UTILIZAÇÃO FUTURA

Ao furar;

- certifique-se sempre de que o aparelho se encontra numa superfície estável
 - faça furos de teste em folhas que tencione deitar fora e regule o aparelho antes de furar documentos finais
 - remova agrafos e outros artigos de metal antes de furar
 - nunca exceda o desempenho indicado do aparelho
- Mantenha o aparelho afastado de fontes de calor e água.
Nunca tente abrir ou reparar o aparelho.

Necessita de ajuda?

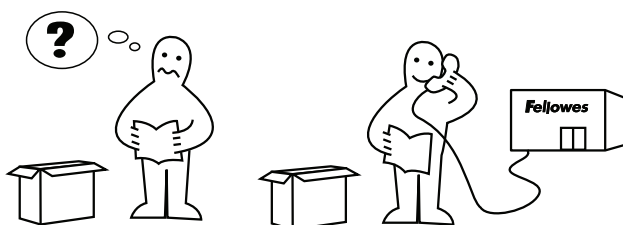

Permita que os nossos especialistas o ajudem a encontrar uma solução.

Assistência ao Cliente...



www.fellowes.com

Contacte sempre a Fellowes antes de contactar o local onde adquiriu o aparelho; veja os detalhes de contacto na contracapa.

DIÂMETRO DAS ARGOLAS & TAMANHOS DOS DOCUMENTOS

Tamanhos dos diâmetros das argolas

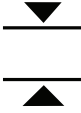
Para seleccionar o tamanho adequado da argola para um documento, utilize o cartão de medidas de documentos, impresso na máquina.

			
A	2-20	6mm 1/4"	2.5mm 7/64"
B	21-40	8mm 5/16"	
C	41-55	10mm 3/8"	
D	56-65	12mm 1/2"	3.5mm 9/64"
E	66-100	14mm 9/16"	
F	101-115	16mm 5/8"	
G	116-135	19mm 3/4"	4.5mm 11/64"
H	136-180	22mm 7/8"	
I	181-210	25mm 1"	
J	211-240	28mm 1 1/8"	5.5mm 14/64"
K	241-280	32mm 1 1/4"	
L	281-310	35mm 1 3/8"	
M	311-340	38mm 1 1/2"	6.5mm 16/64"
N	341-410	45mm 1 3/4"	
O	411-500	51mm 2"	
Max capacity :		Paper x30 sheets (80gsm / 20lb)	
		PVC x4 sheets (200mic / 8mil)	

INSTALAÇÃO

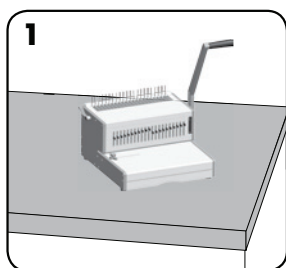

1
Certifique-se de que o aparelho se encontra numa superfície estável.

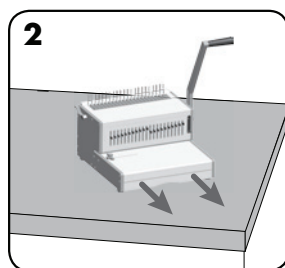

2
Verifique se o tabuleiro de desperdícios está vazio e correctamente encaixado.

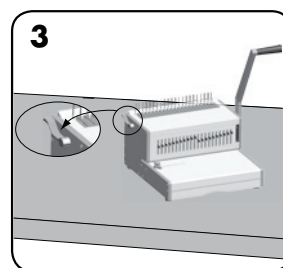

3
Certifique-se de que a alavanca de abertura de argolas está empurrada para trás.

ANTES DE UTILIZAR O APARELHO

1

A	2-20	6mm	11/4"	
B	21-40	8mm	5/8"	2,5mm 7/64"
C	41-55	10mm	3/8"	
D	56-85	12mm	1/2"	
E	86-110	14mm	9/16"	3,5mm 9/64"
F	101-115	16mm	5/8"	
G	116-135	18mm	3/4"	
H	136-150	22mm	7/8"	4,5mm 11/64"
I	151-210	25mm	1"	
J	211-240	28mm	1 1/8"	
K	241-290	32mm	1 1/4"	5,5mm 14/64"
L	281-310	35mm	1 3/8"	
M	311-350	38mm	1 1/2"	
N	341-410	45mm	1 3/4"	6,5mm 16/64"
O	411-500	51mm	2"	

Max capacity: Paper x30 sheets (80gsm / 20lb)
PVC x4 sheets (200mic / 8mil)

Selecione o diâmetro de argolas correcto utilizando a medida de documentos.

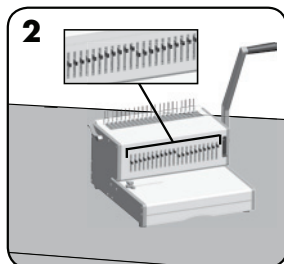

Selecione o perfil de perfuração correcto para o tamanho da folha. Selecione os moldes reseláveis conforme adequado.

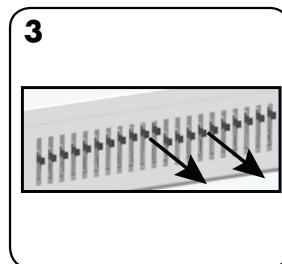

Para cancelar uma perfuração, empurre a cavilha para a frente. Faça uma perfuração de teste numa folha.

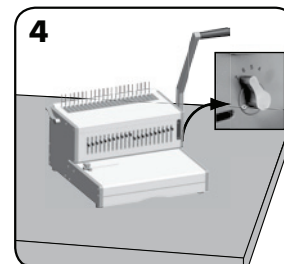

Selecione a profundidade da margem de trás correcta para o número de folhas.

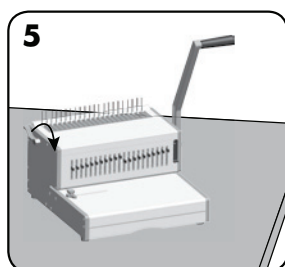

Inserira a argola de plástico no mecanismo de abertura. Puxe a alavanca de abertura de argolas para a frente de modo a abrir a argola.

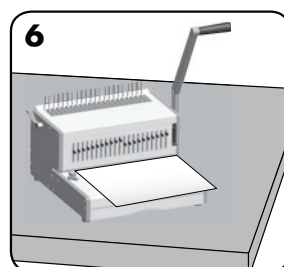

Faça furos de teste em folhas que tencione deitar fora para verificar a colocação da guia de margem.

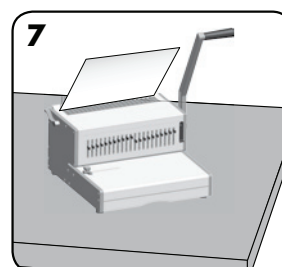

Carregue folhas perfuradas directamente na argola aberta.

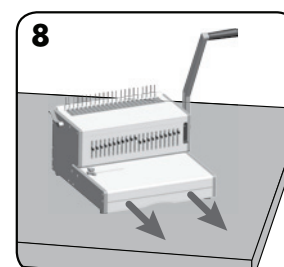

Esvazie o tabuleiro de desperdícios com regularidade - de preferência, após cada utilização.

ENCADERNAR UM DOCUMENTO

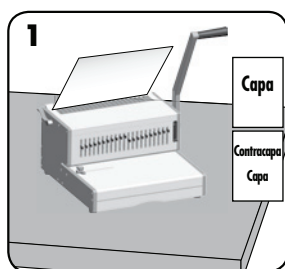

Perfure a capa e a contracapa em primeiro lugar.

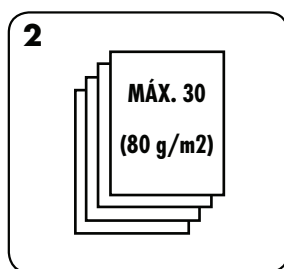

Perfure as folhas em conjuntos pequenos de modo a não sobrecarregar o aparelho ou o utilizador.

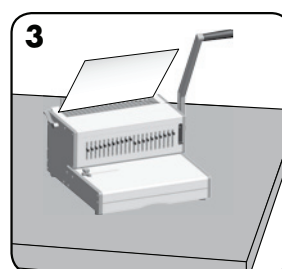

Carregue folhas perfuradas directamente na argola aberta. Começando pela frente do documento.

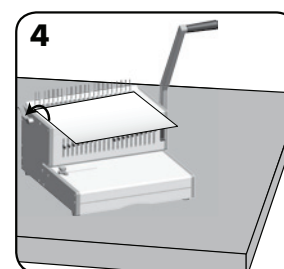

Quando todas as folhas perfuradas forem carregadas na argola, empurre a alavanca da argola para trás de modo a fechar a argola e remova o documento encadernado.

CORRIGIR UM DOCUMENTO ENCADERNADO

É possível adicionar folhas adicionais ou remover folhas em qualquer momento abrindo e depois fechando a argola conforme se descreve acima.

REMOÇÃO DE DESPERDÍCIOS

O tabuleiro deve ser esvaziado após cada 50 operações para garantir que não ocorrem encravamentos.

DETECÇÃO E RESOLUÇÃO DE PROBLEMAS

Problema	Causa	Solução
Os furos não se encontram centrados	A guia de margem não está colocada	Ajuste a guia de margem até que padrão de perfuração seja adequado
O aparelho não perfura	Encravamento	Verifique se o tabuleiro está vazio. Verifique se existem obstruções à entrada de papel
Os furos não se encontram em paralelo em relação à margem	Existem desperdícios por baixo do molde	Faça deslizar papel de cartão rígido para dentro da entrada de papel. Mova o papel de cartão lateralmente para remover quaisquer desperdícios para dentro do tabuleiro de desperdícios
Furos parciais	As folhas não estão correctamente alinhadas com o padrão de perfuração	Ajuste a guia de margem e faça furos de teste em folhas que tencione deitar fora até se encontrar na posição correcta
Furos em falta	Os moldes seleccionáveis não estão seleccionados para perfuração	Verifique se os moldes actuais estão seleccionados para fazer furos. Para seleccionar um molde, empurre o selector para baixo na frente
Rebordos dos furos danificados	Eventual sobrecarga do aparelho	Fure capas de plástico com folhas de papel. Reduza o número de folhas a perfurar

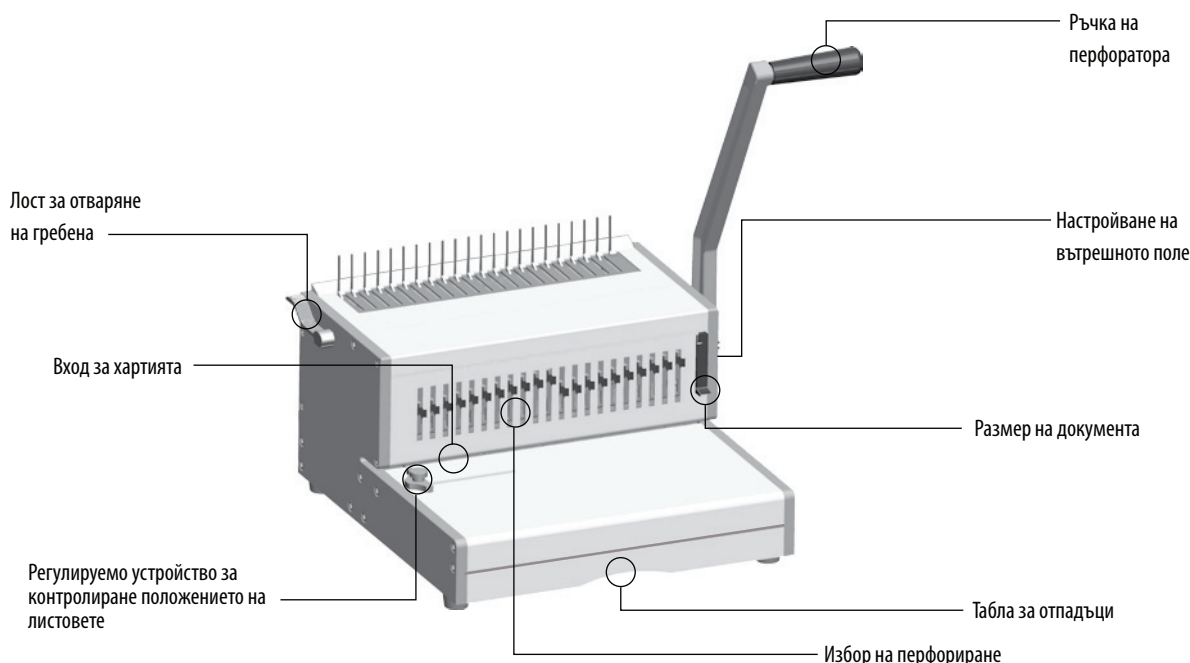

ФУНКЦИОНАЛНИ ВЪЗМОЖНОСТИ

Капацитет на перфорирание

Хартиени листове	
70 - 80 g / 20 lb	30 листа
Прозрачна подвързия	
100-200 micron / 4 - 8 mil.	4 листа
200+ micron / 8+ mil.	3 листа
Други стандартни подвързии	
160-270 g / 40 - 60 lb	4 листа
270+ g / 60+ lb	3 листа
Капацитет на подвързване	
Максимален размер на гребена за подвързване	51 mm
Макс. документ (80 g / 20 lb)	прибл. 500 листа

Технически данни

Размери на хартията страницата, US подвързия	A4, A5, US формат на
Отвори за перфорирание	21
Сменяеми перфорирани ножове	21 ножа (1 - 21)
Регулируемо вътрешно поле	5 позиции - (2,5 - 6,5 mm)
Стъпка на отвора	14,28 mm / 9/16"
Регулируемо устройство за контролиране положението на листовете	Да
Капацитет на таблата за отпадъци	прибл. 1800 листа
Нетно тегло	12 kg / 26 lb
Размери (В x Ш x Д)	40 (52) x 40 x 25 (50) cm

ВАЖНИ ИНСТРУКЦИИ ЗА БЕЗОПАСНОСТ — ЗАПАЗЕТЕ ГИ ЗА БЪДЕЩА УПОТРЕБА

По време на перфорирание:

- винаги проверявайте дали машината е върху стабилна повърхност;
- тествайте перфориранието с бракувани листове и настройте машината преди окончателното перфорирание на документите;
- отстранете тел бод и други метални части преди перфорирание;
- никога не надвишавайте обозначената производителност на машината.

Пазете машината от източници на топлина и вода.

Никога не правете опити да отваряте или да ремонтирате машината.

Имате нужда от помощ?

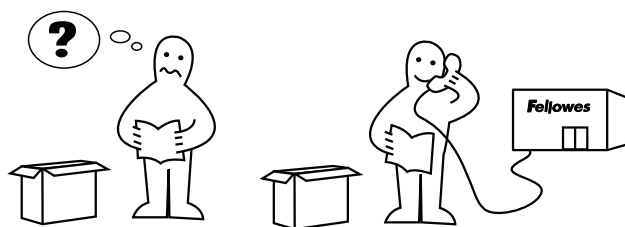

Нашите експерти могат да ви помогнат да решите проблема.

Обслужване на клиенти

www.fellowes.com

Винаги осъществявайте контакт с Fellowes, преди да се свържете с мястото, откъдето сте купили продукта (вижте задната обложка за данни за контакт).

ДИАМЕТЪР НА ГРЕБЕНА & РАЗМЕРИ НА ДОКУМЕНТИТЕ

Размери на диаметъра на гребена

За да изберете правилния размер на диаметъра на гребена за даден документ, използвайте таблицата с размери на документи, отпечатана върху машината.

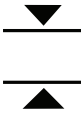
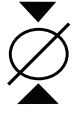
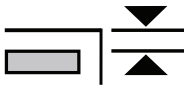
			
A	2-20	6mm 1/4"	2.5mm 7/64"
B	21-40	8mm 5/16"	
C	41-55	10mm 3/8"	
D	56-65	12mm 1/2"	3.5mm 9/64"
E	66-100	14mm 9/16"	
F	101-115	16mm 5/8"	
G	116-135	19mm 3/4"	4.5mm 11/64"
H	136-180	22mm 7/8"	
I	181-210	25mm 1"	
J	211-240	28mm 1 1/8"	5.5mm 14/64"
K	241-280	32mm 1 1/4"	
L	281-310	35mm 1 3/8"	
M	311-340	38mm 1 1/2"	6.5mm 16/64"
N	341-410	45mm 1 3/4"	
O	411-500	51mm 2"	
Max capacity :		Paper x30 sheets (80gsm / 20lb)	
		PVC x4 sheets (200mic / 8mil)	

НАСТРОЙВАНЕ

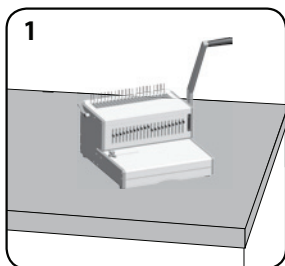

1
Проверете дали машината е поставена върху стабилна повърхност.

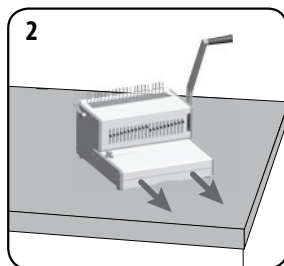

2
Проверете дали таблата за отпадъци е празна и правилно поставена.

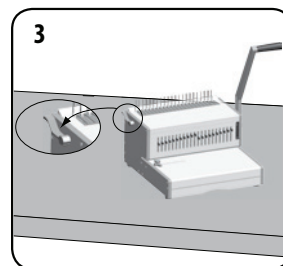

3
Проверете дали лоста за отваряне на гребена е дръпнат назад.

ПРЕДИ ПОДВЪРЗВАНЕ

1

A	220	6mm	114°	
B	244	6mm	53°	2.5mm 7/64"
C	41-55	10mm	38°	
D	55-65	12mm	17°	
E	85-100	14mm	91°	3.5mm 9/64"
F	101-115	16mm	56°	
G	115-130	18mm	33°	
H	135-150	22mm	76°	4.5mm 11/64"
I	181-210	26mm	1°	
J	211-240	28mm	116°	
K	241-260	30mm	143°	5.5mm 14/64"
L	281-310	35mm	138°	
M	311-340	38mm	132°	
N	341-410	40mm	131°	6.5mm 16/64"
O	411-500	51mm	2°	

Max capacity: Paper x30 sheets (80gsm / 20lb)
PVC x4 sheets (200mic / 8mil)

Изберете правилния диаметър на гребена, като използвате таблицата с размери на документи.

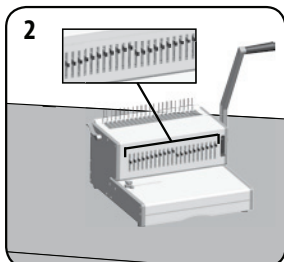

Изберете правилния профил за перфориране за размера на листа. Изберете подходящите сменяеми перфориращи ножове.

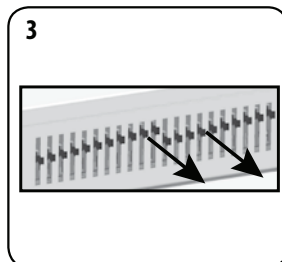

За да анулирате перфориране, дръпнете пробойника напред. Тествайте перфорирането с лист.

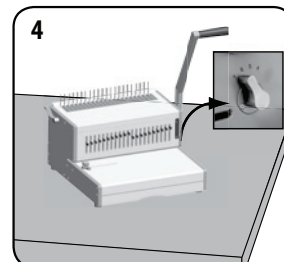

Изберете правилната ширина на вътрешното поле за броя страници.

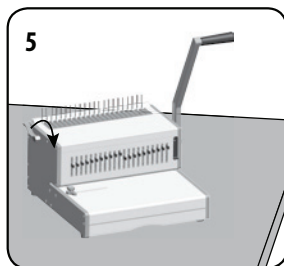

Вкарайте пластмасовия гребен в отварящия механизъм. Дръпнете лоста за отваряне на гребена напред, за да отворите гребена.

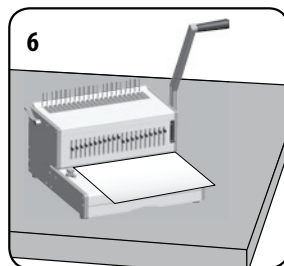

Тествайте перфорирането с бракувани листове, за да проверите настройката на устройството за контролиране положението на листовите.

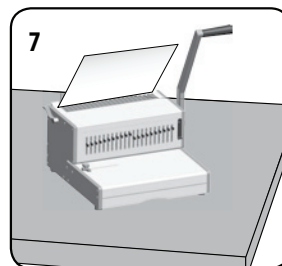

Поставете перфорираните листове директно на отворения гребен.

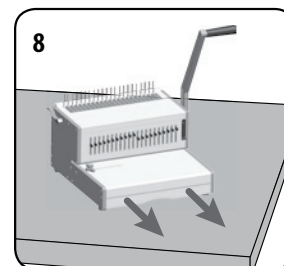

Изпразвайте таблата за отпадъци редовно, по възможност след всяка употреба.

ПОДВЪРЗВАНЕ НА ДОКУМЕНТ

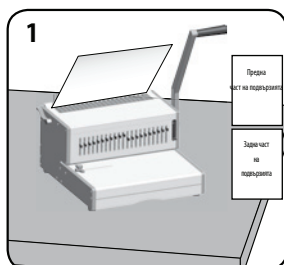

Перфорирайте първо предната и задна част на подвързията.

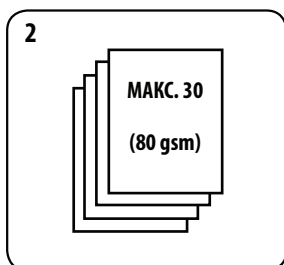

Перфорирайте листовите на малки купчини, за да не претоварите машината или потребителя.

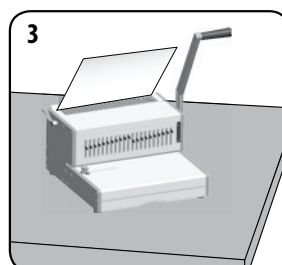

Заредете перфорираните листове директно на отворения гребен. Започнете от предната част на документа.

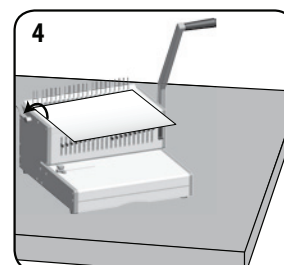

Когато всички перфорираните листове са заредени на гребена, дръпнете лоста за гребена назад, за да го затворите и отстранете подвързания документ.

КОРИГИРАНЕ НА ПОДВЪРЗАН ДОКУМЕНТ

По всяко време могат да бъдат прибавени или отстранени допълнителни листове, като се отвори и след това се затвори гребена, както вече бе описано.

ОСТРАНЯВАНЕ НА ИЗРЕЗКИ

Таблата трябва да бъде изпразвана на всеки 50 операции с цел избягване на запушване.

ОТСТРАНЯВАНЕ НА НЕИЗПРАВНОСТИ

Проблем	Причина	Решение
Перфорираните отвори не са в центъра.	Устройство за контролиране положението на листовите не е настроено.	Настройте устройството за контролиране положението на листовите, докато шаблона на отворите се коригира.
Машината не перфорира.	Запушване.	Проверете дали таблата за отпадъци е празна. Проверете за запушване при входа за хартията.
Перфорираните отвори не са успоредни на краищата.	Под перфориращите ножове са се напъхали остатъци.	Вземете твърд картон и пъхнете във входа за хартията. Преместете картона настрани, за да паднат страничните изрезки в таблата за отпадъци.
Частични отвори.	Листовите не са правилно изравнени по шаблона за перфориране.	Настройте устройството за контролиране положението на листовите и тествайте перфорирането с бракувани листове, за да коригирате.
Липсващи отвори.	Избираемите перфориращи ножове не са зададени да перфорират.	Проверете дали настоящите перфориращи ножове са зададени да перфорират отвори. За да зададете перфориращ нож, дръпнете селекторния превключвател надолу в предната част.
Повредени краища на отворите.	Възможно претоварване на машината.	Перфорирайте пластмасови подвързии с хартиени листове. Намалете броя на перфорираните листове.

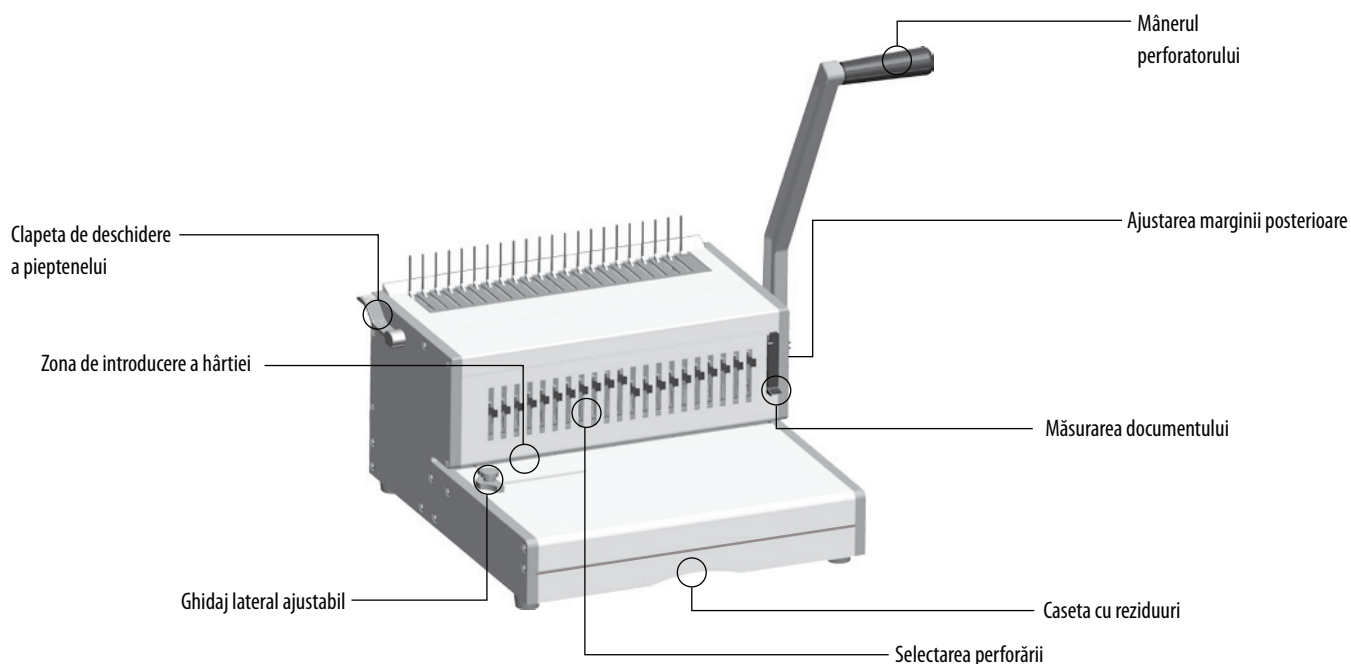

SPECIFICAȚII

Capacitate de perforare

Foi de hârtie

70 - 80g / 20lb 30 de foi

Coperți transparente

100-200 de microni / 4 - 8 mil. 4 foi

200+ microni / 8+ mil. 3 foi

Alte coperți standard

160-270g / 40 - 60lb 4 foi

270+g / 60+ lb 3 foi

Capacitate de îndosariere

Dimensiunea maximă a pieptenului de îndosariere 51 mm

Document max. (80g / 20lb) aprox. 500 de foi

Date tehnice

Dimensiuni hârtie copertă US A4, A5, scrisoare US,

Zone de perforare 21

Poansoane degajabile 21 de poansoane (1-21)

Margine posterioară ajustabilă 5 poziții - (2,5 - 6,5mm)

Distanță orificii 14,28 mm / 9/16"

Ghidaj lateral ajustabil Da

Capacitatea casetei cu reziduuri aprox. 1800 de foi

Greutate netă 12 kg / 26lb

Dimensiuni (lățime x adâncime x înălțime) 40(52) x 40 x 25(50) cm

INSTRUCȚIUNI IMPORTANTE PRIVIND SIGURANȚA - A SE PĂSTRA PENTRU FOLOSIREA ULTERIOARĂ

În momentul perforării:

- asigurați-vă întotdeauna că aparatul este plasat pe o suprafață stabilă
- testați mai întâi pe câteva foi de încercare și apoi configurați aparatul înainte de a perfora documentele finale
- îndepărtați capsele și alte articole metalice înainte de perforare
- nu depășiți limitele de performanță ale aparatului

Păstrați aparatul departe de sursele de căldură și apă.

Nu încercați să deschideți sau să reparați în alt mod aparatul.

Aveți nevoie de ajutor?

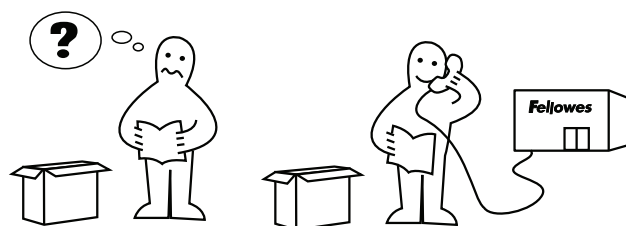

Permiteți-le experților noștri să vă ajute oferindu-vă o soluție.

Asistență clienți... www.fellowes.com

Apelați întotdeauna Fellowes înainte de a contacta centrul de achiziție al aparatului (a se vedea capacul posterior pentru coordonatele de contact).

DIAMETRU PIEPTENE & DIMENSIUNI DOCUMENT

Dimensiunile diametrului pieptenului

Pentru a selecta diametrul corect al pieptenului în vederea utilizării la un anumit document, utilizați cartela de măsurare a documentului, așa cum se indică pe aparat.

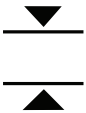
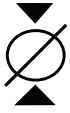
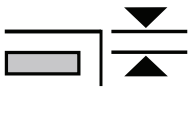
			
A	2-20	6mm 1/4"	2.5mm 7/64"
B	21-40	8mm 5/16"	
C	41-55	10mm 3/8"	
D	56-65	12mm 1/2"	3.5mm 9/64"
E	66-100	14mm 9/16"	
F	101-115	16mm 5/8"	
G	116-135	19mm 3/4"	4.5mm 11/64"
H	136-180	22mm 7/8"	
I	181-210	25mm 1"	
J	211-240	28mm 1 1/8"	5.5mm 14/64"
K	241-280	32mm 1 1/4"	
L	281-310	35mm 1 3/8"	
M	311-340	38mm 1 1/2"	6.5mm 16/64"
N	341-410	45mm 1 3/4"	
O	411-500	51mm 2"	
Max capacity :		Paper x30 sheets (80gsm / 20lb)	
		PVC x4 sheets (200mic / 8mil)	

CONFIGURARE

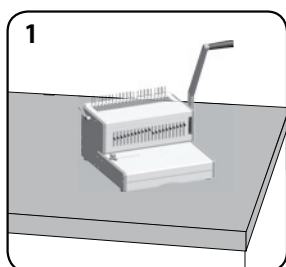

Asigurați-vă că aparatul este plasat pe o suprafață stabilă.

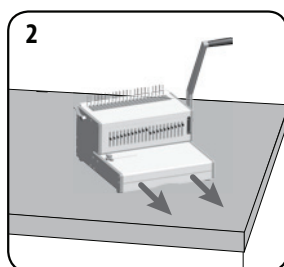

Caseta cu reziduuri trebuie să fie goală și instalată corect.

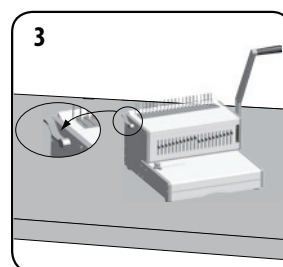

Asigurați-vă că clapeta de deschidere a pieptenului este orientată în direcția posterioară.

ÎNAINTE DE ÎNDOSARIERE

1

A	230	8mm	114°	
B	24-40	8mm	54°	2,5mm 7/64"
C	41-55	10mm	38°	
D	56-65	12mm	12°	
E	66-100	14mm	91°	3,5mm 9/64"
F	101-115	16mm	58°	
G	116-165	18mm	31°	
H	166-190	22mm	76°	4,5mm 11/64"
I	191-240	26mm	1°	
J	241-290	28mm	116°	
K	291-350	32mm	110°	5,5mm 14/64"
L	351-310	35mm	138°	
M	311-390	38mm	132°	
N	341-410	42mm	134°	6,5mm 16/64"
O	411-500	51mm	2°	

Max capacity: Paper x30 sheets (80gsm / 20lb)
PVC x4 sheets (200mic / 8mil)

Selecțiți diametrul corect al pieptenului folosind instrumentul de măsurare a documentelor.

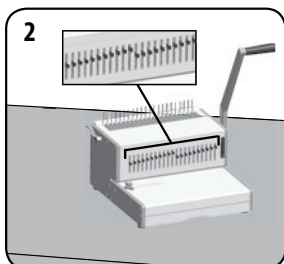

Selecțiți profilul de perforare adecvat dimensiunii foi. Selecțiți poansonii degajabile, după cum va fi necesar.

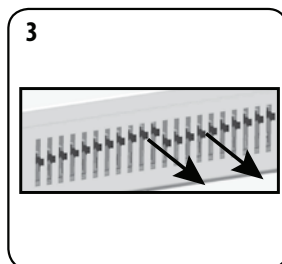

Pentru a anula o perforare, trageți lamela în afară. Testați perforarea pe o foaie.

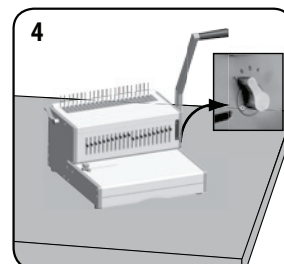

Selecțiți adâncimea corectă a marginii posterioare în funcție de numărul de foi.

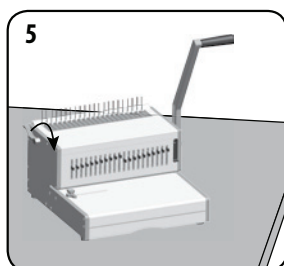

Introduceți pieptenele de plastic în mecanismul de deschidere. Trageți maneta de deschidere a pieptenului pentru a deschide pieptenul.

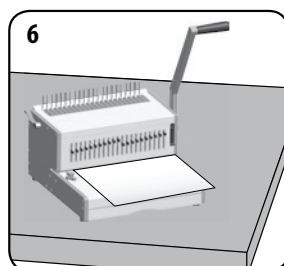

Testați câteva foi pentru a verifica dacă ghidajele laterale sunt corect configurate.

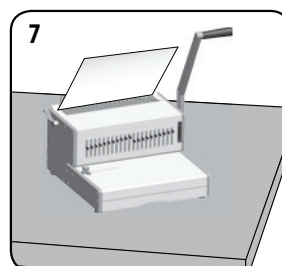

Încărcați foile perforate direct în pieptenele deschis.

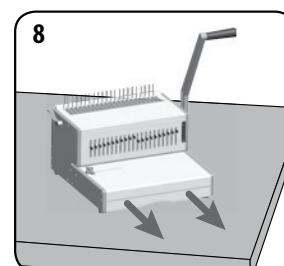

Goliți la intervale regulate caseta cu reziduuri - ideal ar fi după fiecare utilizare.

ÎNDOSARIERA UNUI DOCUMENT

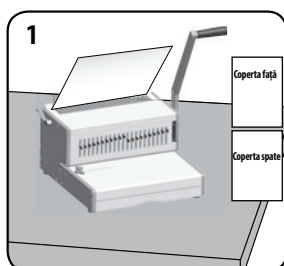

Perforați mai întâi coperțile față și spate.

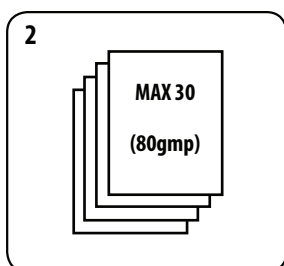

Perforați foile în stive mici, pentru a nu supraîncărca aparatul sau utilizatorul.

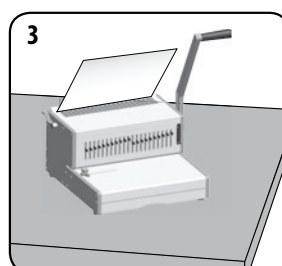

Încărcați foile perforate direct în pieptenele deschis. Începând cu partea frontală a documentului.

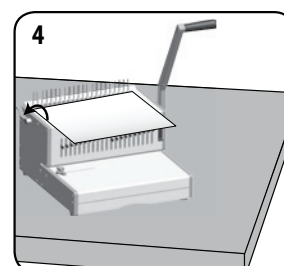

Atunci când toate foile perforate sunt încărcate în pieptene, împingeți înapoi maneta pieptenului pentru a închide pieptenele și îndepărtați documentul îndosariat.

CORECTAREA UNUI DOCUMENT ÎNDOSARIAT

În orice moment se pot adăuga sau elimina foi de hârtie prin deschiderea și apoi închiderea pieptenului, așa cum s-a descris mai sus.

ÎNDEPĂRTAREA REZIDUURILOR REZULTATE ÎN URMA TĂIERII

Caseta ar trebui golită o dată la 50 de utilizări, pentru a vă asigura că nu se produc blocaje.

DEPANARE

Problemă	Cauză	Soluție
Găurile perforate nu sunt central	Ghidajul marginii nu este configurat	Reglați ghidajul marginii până ce modelul de perforare este corect
Aparatul nu perforează	Blocaj	Caseta cu reziduuri trebuie să fie goală. Verificați eventualele blocaje din zona de intrare a hârtiei
Găurile perforate nu sunt paralele cu marginea	Sub poansoane s-au acumulat reziduuri	Luați un carton rigid și introduceți-l în fanta de intrare a hârtiei. Mișcați cartonul în lateral pentru a elimina orice reziduuri tăiate în caseta cu reziduuri
Găuri parțiale	Foile nu sunt corect alinierte, conform modelului de perforare	Ajustați ghidajul marginii și testați pe foi de încercare până ce configurarea este corectă
Găuri lipsă	Poansoanele selectabile nu sunt selectate pentru perforare	Verificați dacă ați selectat poansoanele curente pentru a perfora găuri. Pentru a selecta un poanson, apăsați butonul selector din partea frontală
Marginile găurilor sunt avariate	Posibilă supraîncărcare a aparatului	Perforați copertile din plastic împreună cu foi de hârtie. Reduceți numărul de foi de perforat

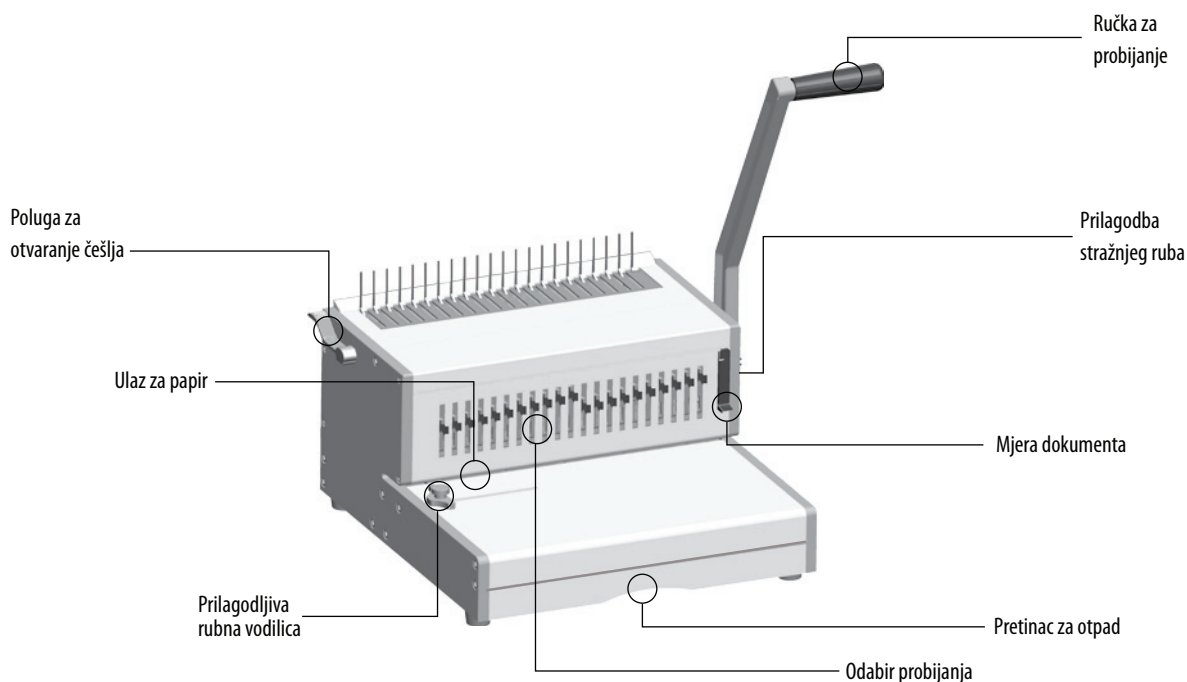

RADNE ZNAČAJKE

Kapacitet probijanja

Listovi papira

70 - 80 g/20 lb 30 listova

Prozirne korice

100-200 mikrona/4 - 8 mil. 4 lista

preko 200 mikrona/preko 8 mil. 3 lista

Ostale standardne korice

160-270 g/40 - 60 lb 4 lista

preko 270 g/preko 60 lb 3 lista

Kapacitet uveza

Maks. veličina češlja za uvezivanje 51 mm

Maks. dokument (80 g/20 lb) otpr. 500 listova

Tehnički podaci

Dimenzije papira A4, A5, US pismo, US korice

Utora za probijanje 21

Kalupi s otpuštanjem 21 kalup (1 - 21)

Prilagodljiv stražnji rub 5 položaja - (2,5 - 6,5 mm)

Dubina utora 14,28 mm/9/16 inča

Prilagodljiva rubna vodilica Da

Kapacitet pretinca za otpad otpr. 1800 listova

Neto težina 12 kg/26 lb

Dimenzije (Š x D x V) 40(52) x 40 x 25(50) cm

VAŽNE SIGURNOSNE UPUTE - SAČUVAJTE IH ZA BUDUĆU UPORABU

Kod probijanja:

- uvijek osigurajte da je stroj na stabilnoj podlozi
- provedite probno probijanje praznih listova i podesite stroj prije konačnog probijanja
- uklonite spojnice i ostale metalne predmete prije probijanja
- nikada ne prekoračujte navedene radne značajke stroja

Držite stroj podalje od izvora topline i vode.

Nikada nemojte pokušavati otvoriti ili na bilo koji drugi način popravljati stroj.

Trebate li pomoć?

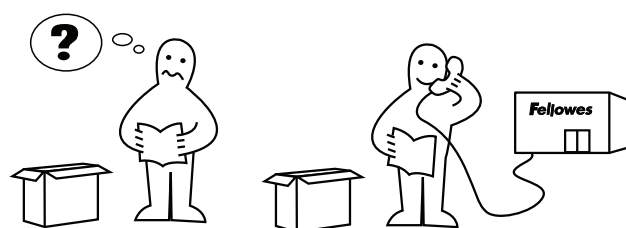

Naši stručnjaci mogu vam pomoći pronaći rješenje.



Korisnička služba... www.fellowes.com

Uvijek nazovite Fellowes prije nego se obratite prodajnom mjestu (informacije za kontakt potražite na stražnjem poklopcu).

PROMJER ČEŠLJA & VELIČINE ČEŠLJA

Promjeri češlja

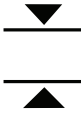
Za odabir ispravnog promjera češlja upotrijebite mjernu karticu za dokument tiskanu na stroju.

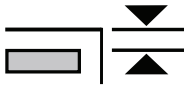
			
A	2-20	6mm 1/4"	2.5mm 7/64"
B	21-40	8mm 5/16"	
C	41-55	10mm 3/8"	
D	56-65	12mm 1/2"	3.5mm 9/64"
E	66-100	14mm 9/16"	
F	101-115	16mm 5/8"	
G	116-135	19mm 3/4"	4.5mm 11/64"
H	136-180	22mm 7/8"	
I	181-210	25mm 1"	
J	211-240	28mm 1 1/8"	5.5mm 14/64"
K	241-280	32mm 1 1/4"	
L	281-310	35mm 1 3/8"	
M	311-340	38mm 1 1/2"	6.5mm 16/64"
N	341-410	45mm 1 3/4"	
O	411-500	51mm 2"	
Max capacity :		Paper x30 sheets (80gsm / 20lb)	
		PVC x4 sheets (200mic / 8mil)	

POSTAVLJANJE

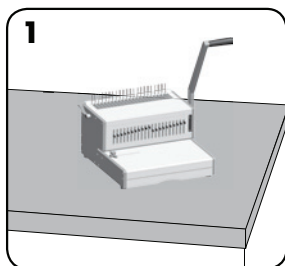

1 Osigurajte da je stroj na stabilnoj podlozi.

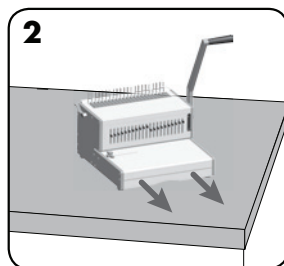

2 Proverite je li pretinac za otpad prazan i pravilno umetnut.

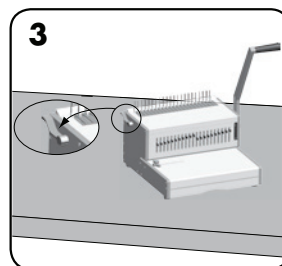

3 Uvjerite se da je poluga zatvaranje češlja gurnuta prema natrag.

PRIJE UVEZIVANJA

1

A	230	8mm	114"	
B	2140	8mm	516"	2,5mm 7/64"
C	4135	10mm	318"	
D	5565	12mm	172"	
E	6990	14mm	312"	3,5mm 9/64"
F	101-115	16mm	58"	
G	115-135	18mm	31"	
H	135-150	22mm	716"	4,5mm 11/64"
I	181-210	26mm	1"	
J	214-240	29mm	110"	
K	291-320	32mm	112"	5,5mm 14/64"
L	281-310	35mm	138"	
M	311-330	38mm	112"	
N	341-410	42mm	134"	6,5mm 16/64"
O	411-500	51mm	2"	

Max capacity: Paper x30 sheets (80gsm / 20lb)
PVC x4 sheets (200mic / 8mil)

Odaberite ispravan promjer češlja pomoću mjere za dokument.

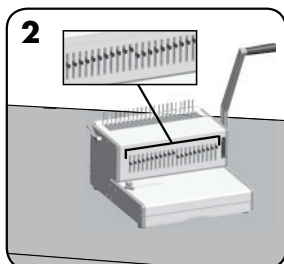

Odaberite ispravan profil probijanja prema veličini lista. Odaberite prikladne kalupe na otpuštanje.

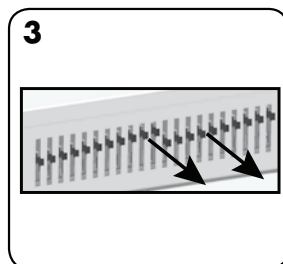

Za poništenje probijanja, povucite zatik prema naprijed. Izvršite probno probijanje.

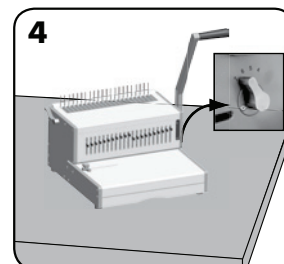

Odaberite ispravnu dubinu stražnjeg ruba prema broju listova.

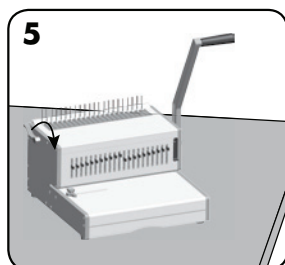

Umetnite plastičan češalj u mehanizam za otvaranje. Povucite polugu za otvaranje češlja prema naprijed kako biste otvorili češalj.

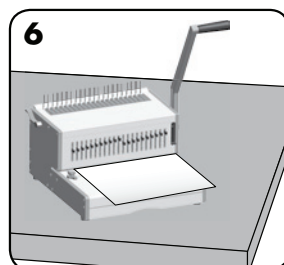

Izvršite probno probijanje praznog papira kako biste provjerili postavku rubne vodilice.

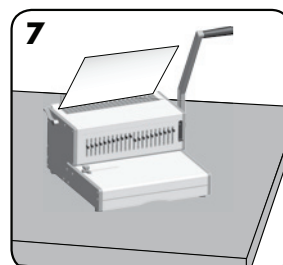

Stavite probijene listove izravno na otvoreni češalj.

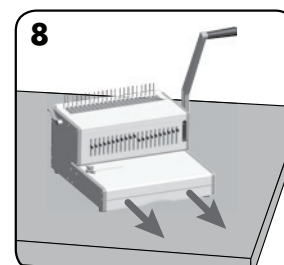

Redovito praznite pretinac za otpad - najbolje nakon svake uporabe.

UVEZIVANJE DOKUMENTA

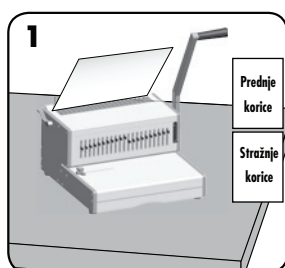

Prvo probijte prednje i stražnje korice.

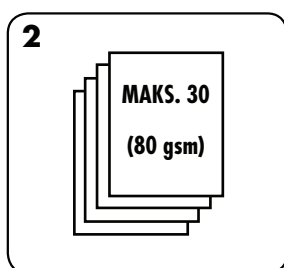

Probijte manje stogove listova kako ne biste pretrpali stroj i onemogućili lako rukovanje.

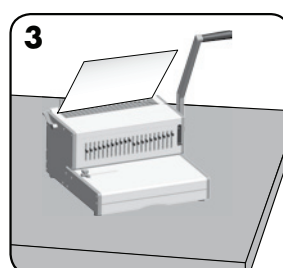

Stavite probijene listove izravno na otvoreni češalj. Započnite s prednjom stranom dokumenta.

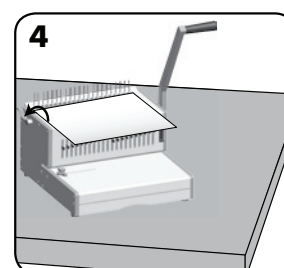

Kada stavite sve probijene listove na češalj, pritisnite polugu češlja prema natrag kako biste zatvorili češalj i uklonite uvezani dokument.

ISPRAVKA UVEZANOG DOKUMENTA

Druge listove možete u svakom trenutku dodati ili ukloniti otvaranjem i zatvaranjem češlja, prema prethodnom opisu.

UKLANJANJE OTPADNIH IZREZA

Pretinac treba prazniti nakon svakih 50 uporaba kako biste spriječili zaglavljivanja.

OTKLANJANJE POTEŠKOĆA

Problem	Uzrok	Rješenje
Probijene rupe nisu centrirane	Nije namještena rubna vodilica	Prilagodite rubnu vodilicu dok ne namjestite pravilan uzorak rupe
Stroj ne probija listove	Zaglavljivanje	Provjerite je li prazan pretinac za otpad. Provjerite je li zaglavljiven ulaz papira
Probijene rupe nisu paralelne s rubom	Ostatak je zaglavljiven ispod kalupa	Tvrđi karton uvucite u ulaz papira. Bočno pomičite karton kako biste oslobodili sve izreze u pretinac za otpad
Djelomične rupe	Listovi nisu pravilno poravnati za uzorak probijanja	Prilagodite rubnu vodilicu i prema potrebi izvršite probno probijanje praznih listova
Nedostaju rupe	Odgovarajući kalupi nisu odabrani za probijanje	Provjerite jesu li trenutačni kalupi odabrani za probijanje rupa. Za odabir kalupa gurnite sklopku za odabir ravno prema dolje
Oštećeni rubovi rupa	Moguće preopterećenje stroja	Probijte plastične korice s listovima papira. Smanjite broj listova koje probijate

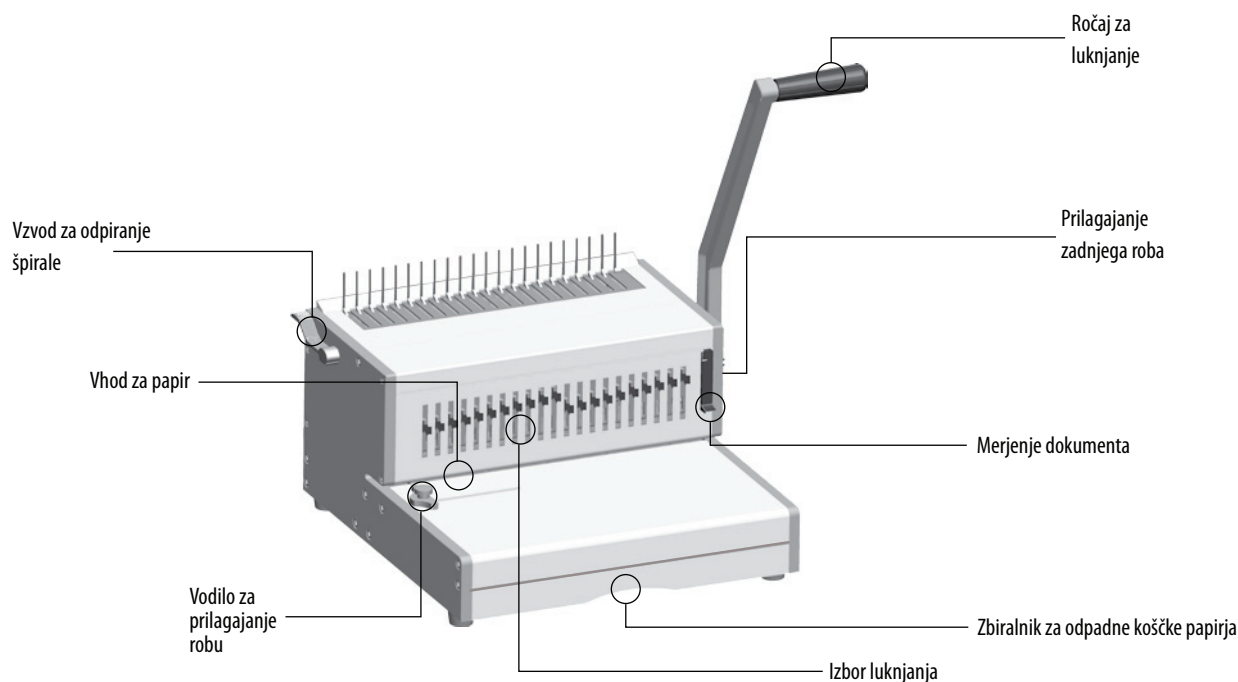

ZMOGLJIVOST

Zmogljivost luknjanja

Listi papirja	
70 - 80g / 20lb	30 listov
Prozorni ovitki	
100-200 mikronov / 4 - 8 mil.	4 listi
200+ mikronov / 8+ mil.	3 listi
Ostali standardni ovitki	
160-270g / 40 - 60lb	4 listi
270+g / 60+ lb	3 listi
Zmogljivost vezanja	
Največja velikost spirale za vezanje	51 mm
Največ dokumentov (80g / 20lb)	pribl. 500 listov

Tehnični podatki

Dimenzije papirja	A4, A5, kuverta, ovitki
Luknjači	21
Odstranljive matrice	21 matric (1 - 21)
Prilagodljiv zadnji rob	5 položajev - (2,5 - 6,5 mm)
Naklon luknjanja	14.28 mm / 9/16"
Vodilo za prilagajanje robu	Da
Kapaciteta zbiralnika za odpadne koščke papirja	pribl. 1800 listov
Neto teža	12 kg / 26lb
Mere (Š x G x V)	40(52) x 40 x 25(50) cm

POMEMBNA VARNOSTNA NAVODILA - HRANITE ZA PRIHODNJO UPORABO

Ko luknjate:

- vedno zagotovite, da je naprava na ravni površini.
- poskusno preluknjajte nekaj testnih listov in napravo nastavite pred luknjanjem končnih dokumentov
- pred luknjanjem odstranite sponke in ostale kovinske predmete
- nikoli ne prekoračite navedene učinkovitosti naprave
- napravo hranite stran od virov toplote in vode.

Naprave nikoli ne poskušajte sami odpreti ali kakorkoli popravljati.

Potrebujete pomoč?

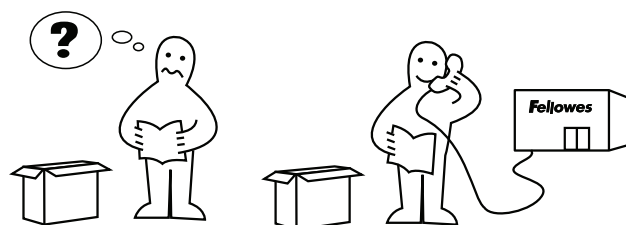

Dovolite, da vam naši strokovnjaki pomagajo z rešitvijo.

Oddelek za pomoč uporabnikom ... www.fellowes.com

Preden se obrnete na svojega prodajalca, vedno najprej stopite v stik s podjetjem Fellowes (kontaktni podatki na zadnji strani).

PREMER ŠPIRALE & VELIKOSTI DOKUMENTOV

Velikosti premera špirale

Da bi izbrali primerno velikost premera špirale za dokument, uporabite merilno kartico dokumentov, kot je natisnjeno na napravi.

A	2-20	6mm 1/4"	2.5mm 7/64"
B	21-40	8mm 5/16"	
C	41-55	10mm 3/8"	
D	56-65	12mm 1/2"	3.5mm 9/64"
E	66-100	14mm 9/16"	
F	101-115	16mm 5/8"	
G	116-135	19mm 3/4"	4.5mm 11/64"
H	136-180	22mm 7/8"	
I	181-210	25mm 1"	
J	211-240	28mm 1 1/8"	5.5mm 14/64"
K	241-280	32mm 1 1/4"	
L	281-310	35mm 1 3/8"	
M	311-340	38mm 1 1/2"	6.5mm 16/64"
N	341-410	45mm 1 3/4"	
O	411-500	51mm 2"	
Max capacity :		Paper x30 sheets (80gsm / 20lb)	
		PVC x4 sheets (200mic / 8mil)	

PRIPRAVA

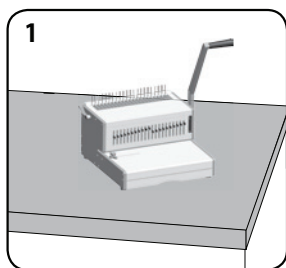

1
Zagotovite, da je naprava na ravni površini.

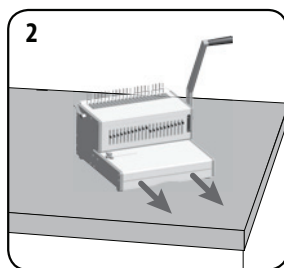

2
Preverite, da je zbiralnik za odpadne koščke papirja prazen in pravilno pritrjen.

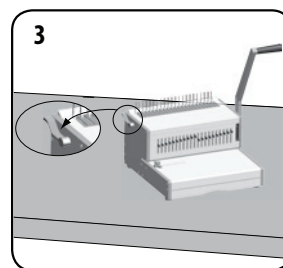

3
Prepričajte se, da je vzvod za odpiranje špirale potisnjen nazaj.

PREDEN VEŽETE

1

A	2-20	8mm	114°	
B	21-40	8mm	616°	2,5mm / 7/64"
C	41-55	10mm	93°	
D	56-65	12mm	172°	
E	66-90	14mm	312°	3,5mm / 9/64"
F	101-115	16mm	58°	
G	116-135	18mm	83°	
H	136-150	22mm	78°	4,5mm / 11/64"
I	151-210	25mm	1°	
J	211-240	28mm	116°	
K	241-250	32mm	112°	5,5mm / 14/64"
L	251-310	35mm	138°	
M	311-340	38mm	112°	
N	341-410	46mm	134°	6,5mm / 16/64"
O	411-500	51mm	2°	
Max capacity:		Paper x30 sheets (80gsm / 20lb)		
		PVC x4 sheets (200mic / 8mil)		

Izberite pravi premer spirale za uporabo merilca dokumentov.

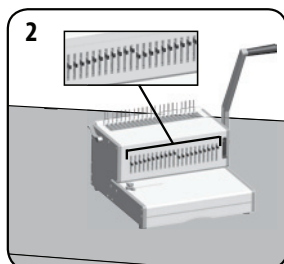

Izberite primeren profil luknjanja za velikost papirja. Izberite odstranljive matrice, kot je ustrezno.

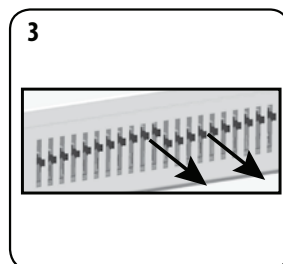

Da bi preklicali luknjanje, zaponko potegnite naprej. Testno preluknjajte list papirja.

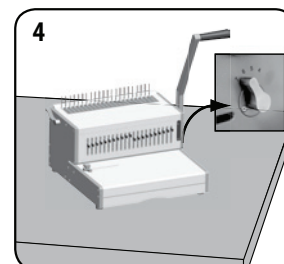

Izberite primerno globino zadnjega roba za število listov.

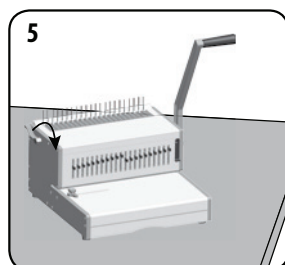

Plastično špiralo vstavite v mehanizem. Da boste odprli špiralo, potegnite vzvod za odpiranje špirale.

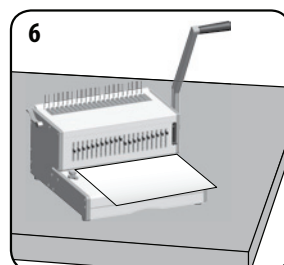

Testno preluknjajte nekaj listov, da preverite nastavev vodila robu.

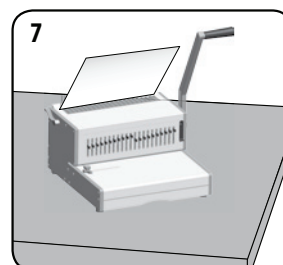

Preluknjane liste naložite neposredno na odprto špiralo.

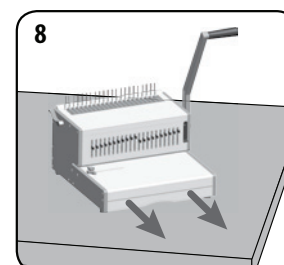

Zbiralnik za odpadne koščke papirja praznite redno - najboljšje je po vsaki uporabi.

VEZANJE DOKUMENTA

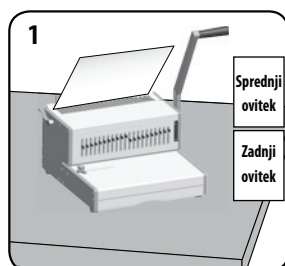

Najprej preluknjajte sprednji in zadnji ovitek.

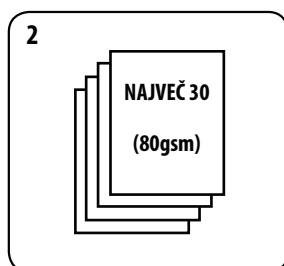

Luknjajte liste in manjše svežnje, ki ne preobremenjujejo naprave ali uporabnika.

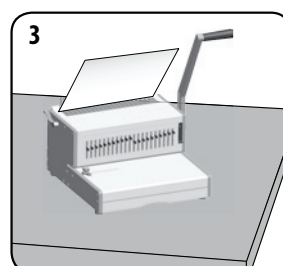

Preluknjane liste naložite neposredno na odprto špiralo. Začnite s sprednjo stranjo dokumenta.

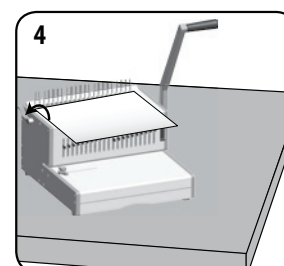

Ko so vsi preluknjani listi naloženi na špiralo, vzvod za špiralo potisnite nazaj, da jo boste zaprli, nato pa odstranite zvezan dokument.

POPRAVLJANJE ZVEZANEGA DOKUMENTA

Liste je možno dodajati ali odstranjevati kadarkoli tako, da najprej odprete in nato zaprete špiralo, kot je bilo opisano prej.

ODSTRANITEV ODVEČNIH ODREZKOV

Zbiralnik odpadnih koščkov papirja je treba sprazniti vsakih 50 uporab, da ne bo prišlo do blokad.

ODPRAVLJANJE TEŽAV

Problem	Vzrok	Rešitev
Narejene luknje niso na sredini	Vodilo roba ni nastavljeno	Prilagodite vodilo roba toliko časa, da je vzorec lukenj pravilen
Naprava ne preluknja	Blokada	Prepričajte se, da je zbiralnik za odpadne koščke papirja prazen. Preverite, če je pri vходу papirja prišlo do blokade
Narejene luknje niso vzporedne z robom	Pod matricami so zatakneni ostanki	Vzemite trd karton in ga vstavite v vhod za papir. Karton premaknite na stran, da boste vse odvečne odrezke premaknili v zbiralnik.
Delne luknje	Listi niso pravilno poravnani z vzorcem luknjanja	Prilagodite vodilo robu in testno luknjajte liste, dokler ni pravilno
Manjkajoče luknje	Matrice niso izbrane za luknjanje	Preverite, da so trenutne matrice izbrane za luknjanje. Da bi izbrali matrico, izbirni gumb potisnite spredaj navzdol
Poškodovani robovi lukenj	Mogoča preobremenitev naprave	Luknjajte plastične ovitke z listi papirja. Zmanjšajte število listov, ki jih luknjate

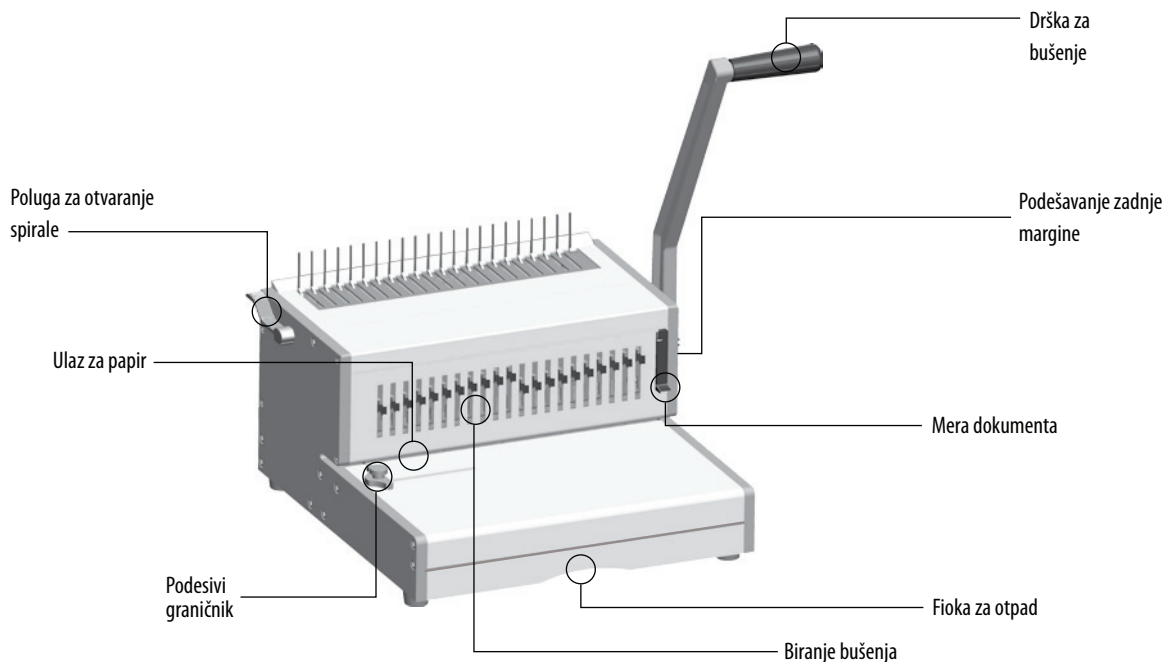

MOGUĆNOSTI

Kapacitet bušenja

Listova papira

70 - 80 g / 20 lb 30 listova

Prozirne korice

100-200 mikrona / 4 - 8 mil. 4 lista

200+ mikrona / 8+ mil. 3 lista

Druge standardne korice

160-270 g / 40 - 60 lb 4 lista

270+ g / 60+ lb 3 lista

Kapacitet koričenja

Maks. veličina češlja za koričenje 51 mm

Maks. dokument (80 g / 20 lb) pribl. 500 listova

Tehnički podaci

Dimenzije papira A4, A5, US pismo, US korice

Br. izbušenih rupa 21

Br. slobodnih kalupa 21 kalup (1 - 21)

Podesiva zadnja margina 5 pozicija - (2,5 - 6,5 mm)

Ugao probijanja rupe 14,28 mm / 9/16"

Podesivi graničnik Da

Kapacitet fioke za otpad pribl. 1800 listova

Neto masa 12 kg / 26 lb

Dimenzije (ŠxDxV) 40(52) x 40 x 25(50) cm

VAŽNA BEZBEDNOSNA UPUTSTVA – SAČUVATI ZA BUDUĆU UPOTREBU

Prilikom bušenja:

- uvek proverite da li je mašina na stabilnoj podlozi,
- proverite bušenje na otpadnim listovima i podesite mašinu pre bušenja konačnog dokumenta
- pre bušenja uklonite spone i druge metalne predmete,
- nikada nemojte da opterećujete mašinu preko navedenog kapaciteta.

Držite mašinu dalje od izvora toplote i vlage.

Nikada ne pokušavajte da otvorite ili na bilo koji način da popravljate mašinu.

Potrebna vam je pomoć?

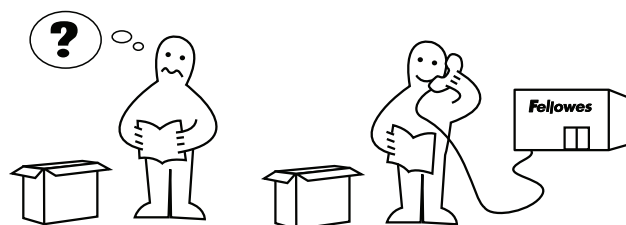

Prepustite našim stručnjacima da pronađu rešenje po vašoj meri.

Korisnička služba... www.fellowes.com

Uvek pozovite Fellowes pre nego što kontaktirate svog prodavca (pogledajte poleđinu za detalje za kontakt).

PREČNIK SPIRALE I VELIČINE DOKUMENTA

Veličine prečnika spirale

Da biste odabrali tačan prečnik spirale za dokument koristite karticu sa merama dokumenta kao što je odštampano na uređaju.

A	2-20	6mm 1/4"	2.5mm 7/64"
B	21-40	8mm 5/16"	
C	41-55	10mm 3/8"	
D	56-65	12mm 1/2"	3.5mm 9/64"
E	66-100	14mm 9/16"	
F	101-115	16mm 5/8"	
G	116-135	19mm 3/4"	4.5mm 11/64"
H	136-180	22mm 7/8"	
I	181-210	25mm 1"	
J	211-240	28mm 1 1/8"	5.5mm 14/64"
K	241-280	32mm 1 1/4"	
L	281-310	35mm 1 3/8"	
M	311-340	38mm 1 1/2"	6.5mm 16/64"
N	341-410	45mm 1 3/4"	
O	411-500	51mm 2"	
Maks. kapacitet:		Papir x30 listova (80 gsm / 20 lb)	
		PVC x4 lista (20 mik. / 8 mil)	

PODEŠAVANJE

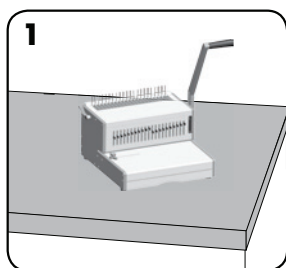

Proverite da li je mašina na stabilnoj podlozi.

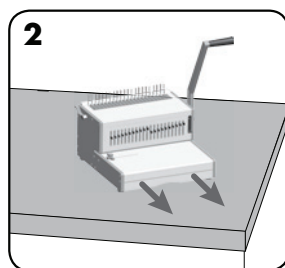

Proverite da li je fioka za otpad prazna i pravilno postavljena.

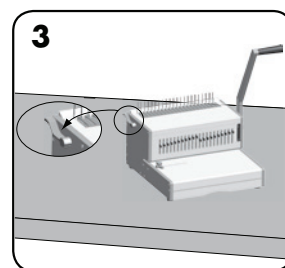

Proverite da li je ručka za otvaranje češlja gurnuta unazad.

PRE NEGO ŠTO POČNETE SA KORIČENJEM

1

A	220	8mm	114°
B	214-9	8mm	93°
C	41-55	10mm	38°
D	55-85	12mm	17°
E	105-100	14mm	31°
F	101-115	16mm	58°
G	110-135	18mm	31°
H	135-150	22mm	78°
I	181-210	26mm	1°
J	211-240	29mm	11°
K	231-250	32mm	11°
L	281-310	35mm	13°
M	311-330	38mm	11°
N	341-410	46mm	13°
O	411-500	51mm	2°

Max. kapacitet: Papir x30 listova (80 gsm / 20 lb)
PVC x4 lista (20 mik. / 8 mil)

Izaberite pravilan prečnik češlja koristeći mere dokumenta.

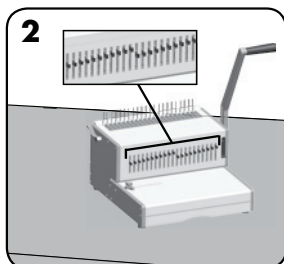

Izaberite pravilan profil spirale za datu veličinu lista. Izaberite odgovarajuće pokretne kalupe za bušenje.

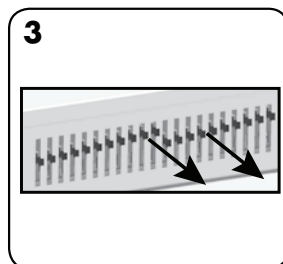

Za otkazivanje bušenja, povucite iglu nazad. Isprobajte bušenje na listu papira.

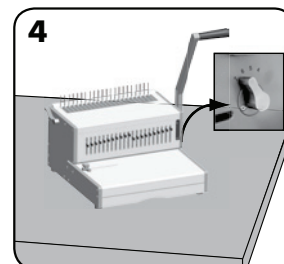

Izaberite tačnu dubinu zadnje margine za broj listova.

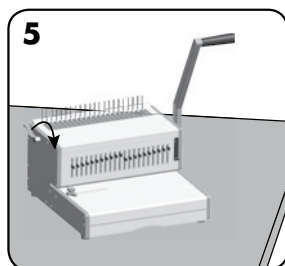

Ubacite plastični češalj u mehanizam za otvaranje. Povucite polugu za otvaranje spirale napred da otvorite spiralu.

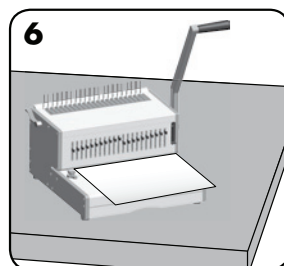

Proverite bušenje na otpadnim listovima da testirate podešavanje ivica.

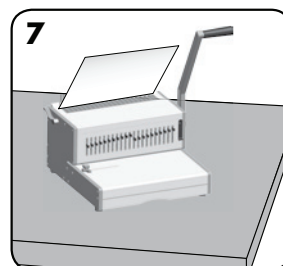

Probušene listove postavite neposredno na otvorenu spiralu.

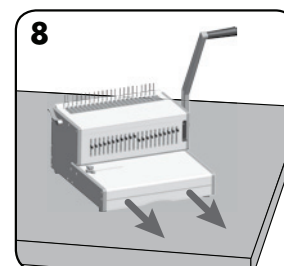

Redovno praznite fioku za otpad – najbolje posle svake upotrebe.

KORIČENJE DOKUMENTA

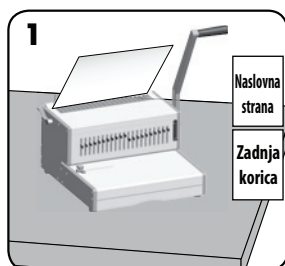

Najpre probušite naslovnu i zadnju stranu.

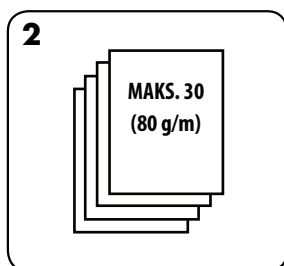

Bušite listove u malim grupama koje ne preopterećuju mašinu niti korisnika.

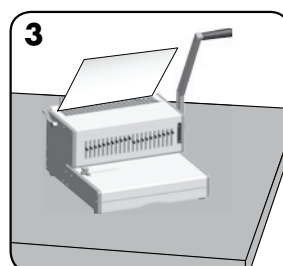

Probušene listove postavite neposredno na otvorenu spiralu. Počnite sa prednjim delom dokumenta.

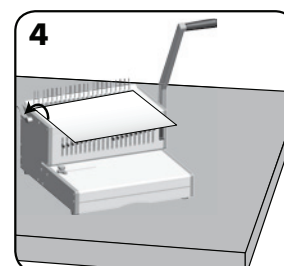

Kada su svi probušeni listovi postavljeni na spiralu, gurnite polugu za spiralu unazad da zatvorite spiralu i izvučete ukoričeni dokument.

POPRAVLJANJE UKORIČENOG DOKUMENTA

Dodatni listovi mogu biti dodati ili uklonjeni bilo kada otvaranjem pa zatvaranjem češlja kao što je prethodno opisano.

UKLANJANJE OTPADNIH OSTATAKA

Fioku treba prazniti nakon svake 50. upotrebe da ne bi došlo do blokade.

REŠAVANJE PROBLEMA

Problem	Uzrok	Rešenje
Probušeni otvori nisu centrirani.	Graničnik nije podešen.	Podešavajte bočnu vođicu dok šablon rupa ne bude ispravan.
Mašina ne buši.	Blokada.	Proverite da li je fioka za otpad prazna. Proverite da li ima blokade na ulazu za papir.
Izbušene rupe nisu paralelne sa ivicom.	Nečistoća se nakupila ispod kalupa za bušenje.	Uzmite tvrd karton i provucite ga kroz ulaz za papir. Privucite karton sa strane da bi eventualni ostaci pali u fioku za otpad.
Nepotpune rupe.	Listovi nisu pravilno poravnati za šablon bušenja.	Podesite graničnik i proverite bušenje na otpadnim listovima dok ne otklonite grešku.
Rupe nedostaju.	Podesivi kalupi nisu postavljeni za bušenje.	Proverite da li su trenutni kalupi podešeni na rupe za bušenje. Da izaberete kalup, birački prekidač na prednjem delu pomerajte nadole.
Oštećene ivice rupa.	Moguće prekomerno opterećenje mašine.	Probušite plastične korice zajedno sa listovima papira. Smanjite broj listova za bušenje.

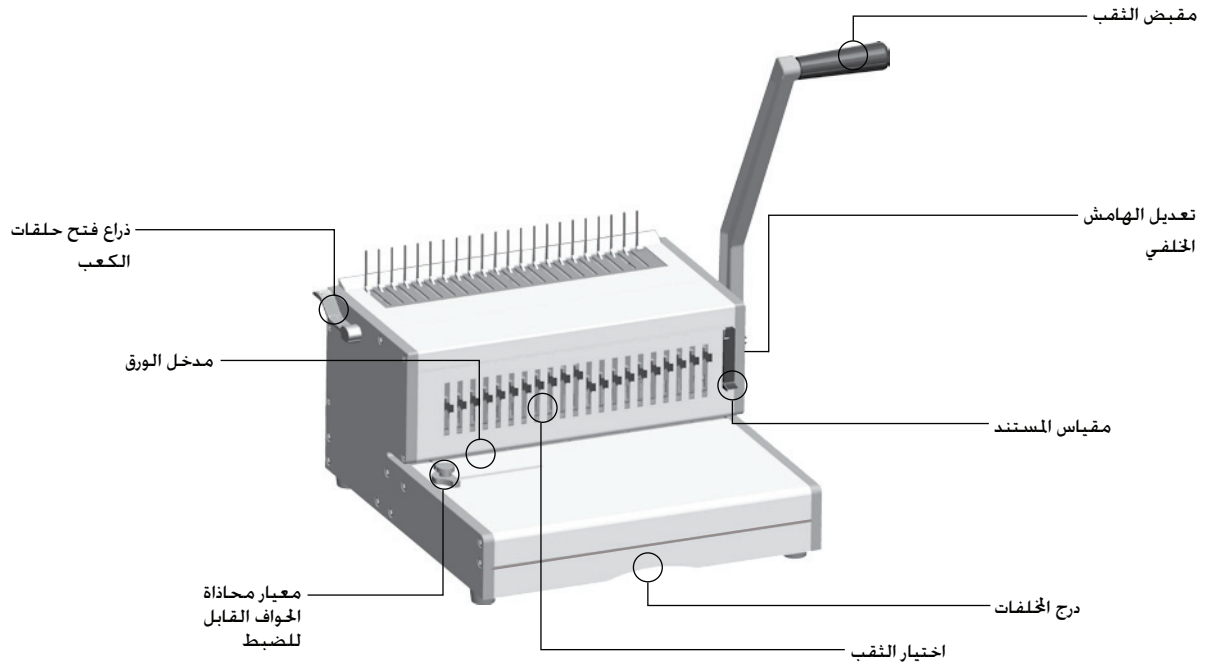

القدرات

البيانات الفنية		القدرة الاستيعابية للثقب	
A4, A5, US letter, US cover	أبعاد الورق	الصفحات الورقية	
21	فتحات الثقب	30 ورقة	70-80 غم / 20 رطل
21 قالب تشكيل فتحات (1 - 21)	قوالب تشكيل فتحات متغيرة	الأغلفة الشفافة	
5 أوضاع - (2.5 - 6.5) مم	هامش خلفي قابل للضبط	4 ورقات	100 - 200 ميكرون / 4 - 8 جزء من الألف من البوصة
14.28 مم / 9/16 بوصة	المسافة بين الفتحات	3 ورقات	200+ ميكرون / 8+ جزء من الألف من البوصة
متوفر	معيار محاذاة الحواف القابل للضبط	الأغلفة الأخرى المعتادة	
1800 ورقة تقريباً	سعة درج الخلفيات	4 ورقات	160 - 270 غم / 40 - 60 رطل
12 كلغ / 26 رطل	الوزن الصافي	3 ورقات	270+ غم / 60+ رطل
40(52) × 40 × 25(50) سم	الأبعاد (الطول × العرض × الارتفاع)	القدرة الاستيعابية للتجميع	
		51 مم	أقصى حجم للكعب البلاستيكي الخاص بالتجميع
		500 ورقة تقريباً	أقصى حجم للمستند (80 غم / 20 رطل)

تعليمات هامة للسلامة - حافظ على اتباعها في المستقبل

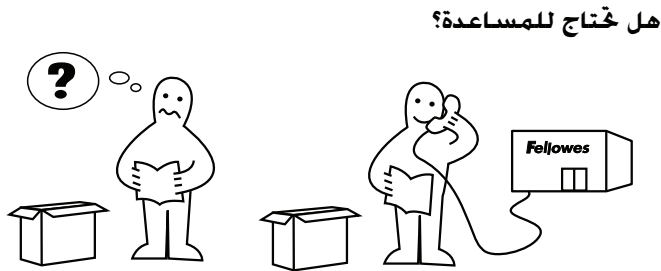

هل تحتاج للمساعدة؟

عند الثقب:

- تأكد دائماً من وضع الماكينة على سطح ثابت.
- اختبر الأداء باستخدام كمية صغيرة من الأوراق المراد ثقبها واضبط الماكينة قبل ثقب المستندات النهائية.
- أزل أي دبائيس أو مواد معدنية أخرى قبل الثقب.
- لا تتجاوز أبداً الكمية المحددة لأداء الماكينة.
- حافظ على الجهاز بعيداً عن مصادر الماء والحرارة.
- لا تحاول فتح أو إصلاح الآلة.

دع خبراءنا يقومون بمساعدتك في إيجاد حل.

www.fellowes.com ... خدمة العملاء

اتصل دائماً بشركة Fellowes قبل الاتصال بمكان الشراء. انظر الغلاف الخلفي للتعرف على تفاصيل الاتصال.

قطر فتحات الكعب البلاستيكي وأحجام المستند

قياسات أقطار فتحات الكعب البلاستيكي

لتختار كعبًا بلاستيكيًا بقطر مناسب للمستند استخدم بطاقة قياس المستند كما هو مطبوع على الجهاز.

A	2-20	6mm	1/4"
B	21-40	8mm	5/16"
C	41-55	10mm	3/8"
D	56-65	12mm	1/2"
E	66-100	14mm	9/16"
F	101-115	16mm	5/8"
G	116-135	19mm	3/4"
H	136-180	22mm	7/8"
I	181-210	25mm	1"
J	211-240	28mm	1 1/8"
K	241-280	32mm	1 1/4"
L	281-310	35mm	1 3/8"
M	311-340	38mm	1 1/2"
N	341-410	45mm	1 3/4"
O	411-500	51mm	2"
ورق 30x صفحة (80 غم/م ² / 20 رطل)			الحد الأقصى للقدرة:
PVC 4x ورقات (200 ميكرون / 8 أجزاء من الألف من البوصة)			

الإعداد

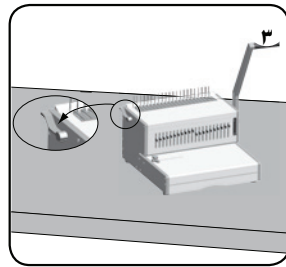

تأكد من أن ذراع فتح حلقات الكعب مدفوعاً جهة الخلف.

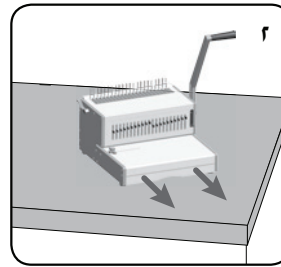

تحقق من خلو درج النفايات وتركيبه بشكل صحيح.

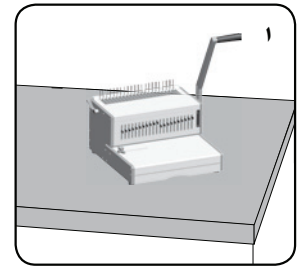

تأكد من أن الآلة على سطح مستو.

قبل التجميع

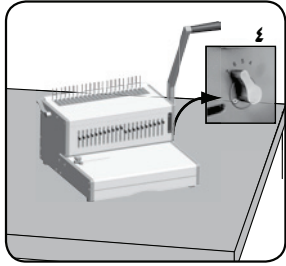

حدد عمق لهامش الخلفي المناسب لعدد الصفحات.

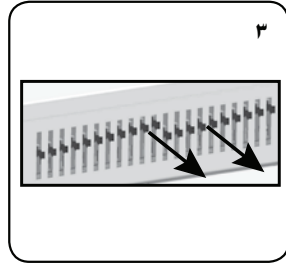

إلغاء ثقب. قم بسحب الدبوس للأمام. قم بإجراء تجربة لثقب إحدى الصفحات.

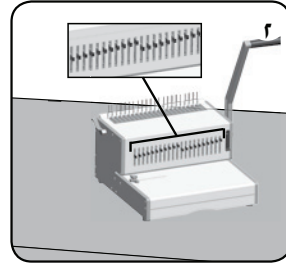

حدد قطاع الثقب الصحيح والمناسب لحجم الورقة. حدد قالب تشكيل الفتحات المناسب.

	Ø	mm	inch		
A	220	6mm	1/4"	2.5mm	7/84"
B	240	8mm	5/16"		
C	41-55	10mm	3/8"		
D	56-65	12mm	1/2"		
Ea	85-100	14mm	9/16"	3.5mm	9/84"
F	101-115	16mm	5/8"		
G	118-135	18mm	3/4"		
H	135-150	20mm	7/8"	4.5mm	11/84"
I	181-210	25mm	1"		
J	211-240	28mm	1 1/8"		
Ka	241-270	30mm	1 1/4"	5.5mm	14/84"
L	281-310	35mm	1 3/8"		
M	311-340	38mm	1 1/2"		
N	341-370	42mm	1 7/8"	6.5mm	16/84"
O	411-500	51mm	2"		

إلى أقصى حد: 30 ورقة (83 ورقة) / 20/21 خط
 PVC x4 ورق 200 ميكرون / 8 الورق من اللد من الجيسل

اختر كعب بلاستيكي بقطر مناسب بالاستعانة بدرج بأداة قياس المستند.

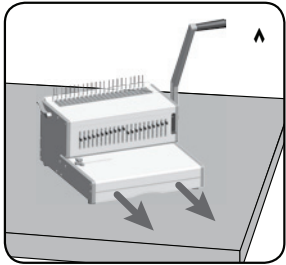

قم بتفريغ درج الحلقات بشكل معتاد - خاصة بعد كل استخدام.

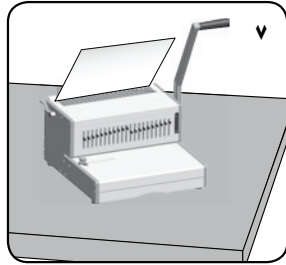

ضع الأوراق المثقوبة داخل الكعب البلاستيكي المفتوح الحلقات مباشرة.

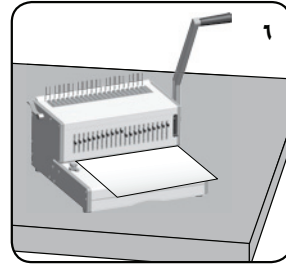

اختبر الأداء باستخدام كمية صغيرة من الأوراق المراد ثقبها للتأكد من صحة إعداد معيار محاذاة الحواف.

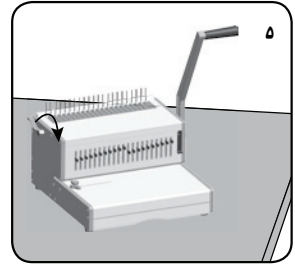

أدخل الكعب البلاستيكي داخل آلة الفتح. اسحب ذراع فتح حلقات الكعب للأمام لفتح حلقات الكعب.

تجميع مستند

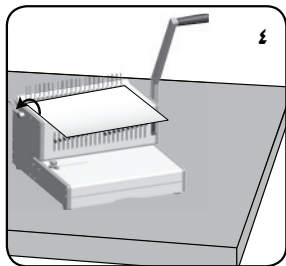

بعد وضع جميع الأوراق المثقوبة داخل الكعب البلاستيكي. ادفع ذراع خريك حلقات الكعب للخلف لإغلاق حلقات الكعب. ثم أزل المستند الذي تم تجميعه من الماكينة.

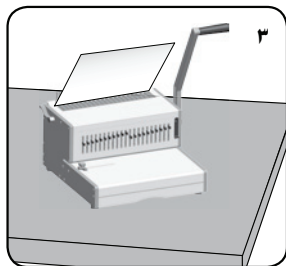

ضع الأوراق المثقوبة داخل الكعب البلاستيكي المفتوح الحلقات مباشرة. مع مراعاة البدء من الجزء الأمامي للمستند.

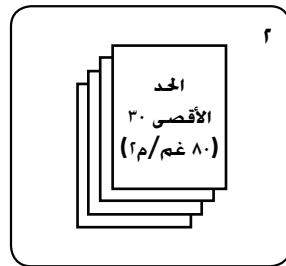

انقب مجموعات صغيرة من الأوراق بما لا يمثل عبء ثقيل على الماكينة أو المستخدم.

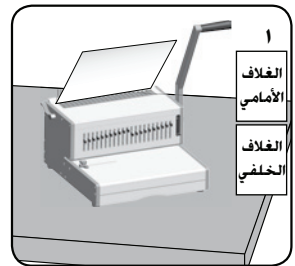

انقب الغلافين الأمامي والخلفي أولاً.

تعديل المستند بعد تجميعه

يمكنك إضافة بعض الأوراق الإضافية أو إزالتها في أي وقت عن طريق فتح حلقات الكعب البلاستيكي ثم إغلاقها على النحو المبين فيما سبق.

إزالة القصاصات المخلفة

يجب تفريغ درج الخلفات بعد كل 50 عملية للتأكد من حدوث أي انسداد.

استكشاف المشكلات وإصلاحها

المشكلة	السبب	الحل
الفتحات الناجمة عن الثقب ليست بالمنتصف.	لم يتم ضبط معيار محاذاة الحواف.	اضبط معيار محاذاة الحواف حتى يكون قالب الثقب في مكانه الصحيح.
لا تقوم الماكينة بالثقب.	انسداد	التأكد من إفراغ درج الخلفات. والتأكد من عدم وجود انسداد في مدخل الورق
الفتحات الناجمة عن الثقب غير موازية للحافة.	ثمة بقايا عالقة أسفل قوالب تشكيل الفتحات	أحضر ورق مقوى متين وأدخله في مدخل الورق. حرك الورق المقوى في اتجاه الجوانب لتحرير أي قصاصات متناثرة وإدخالها في درج الخلفات.
فتحات مثقوبة جزئيًا	لم تتم محاذاة الأوراق بطريقة صحيحة بما يناسب نمط الثقب.	اضبط معيار محاذاة الحواف واختبر الأداء باستخدام كمية صغيرة من الأوراق المراد ثقبها حتى تصل إلى النتائج الصحيحة.
الفتحات المبددة	لم يتم اختيار أي من القوالب المتاحة لإجراء عملية الثقب.	تحقق من تحديد قالب تشكيل الفتحات الحالي لثقب فتحات. لتحديد قالب تشكيل الفتحات. ادفع مفتاح الاختيار الموجود في أسفل الجانب الأمامي.
حواف الفتحات تالفة.	احتمال زيادة العبء على الماكينة	اثقب الأغلفة البلاستيكية مع صفحات الورق. وقلل عدد الأوراق المراد ثقبها.

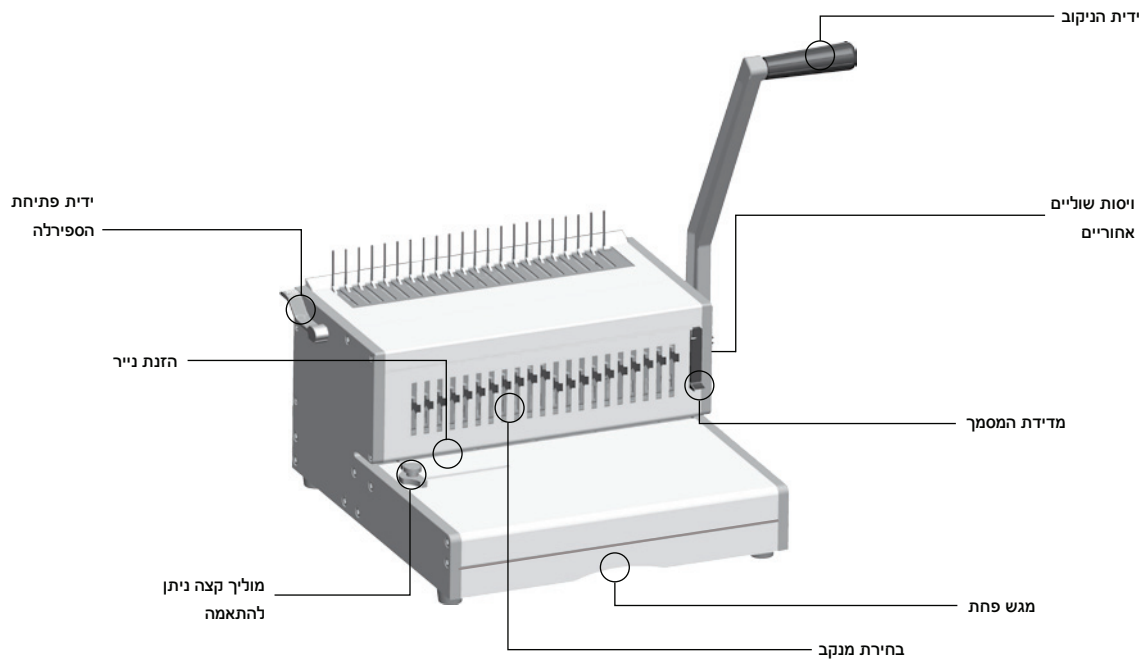

תכונות ויכולות

מימדי נייר	נתונים טכניים
נייר A4, A5, Letter ארה"ב, נייר cover ארה"ב	
חריצי ניקוב	21
מנקבים ברי-שחרור	21 מנקבים (1-21)
שוליים אחוריים ניתנים להתאמה	5 מצבים - (2.5-6.5 מ"מ)
מרווח החריץ	14.28 מ"מ / 9/16 אינץ'
מוליך קצה ניתן להתאמה	כן
קיבולת מגש פחת	בערך 1800 גליונות
משקל נטו	12 ק"ג / 26 ליברה
מימדים (רוחב/עומק/גובה)	40x25x50 ס"מ

קיבולת ניקוב גליונות נייר	קיבולת ניקוב גליונות נייר
70-80 גרם / 20 ליברה	30 גליונות
כריכות שקופות	כריכות שקופות
100-200 מיקרון / 4-8 מיל.	4 גליונות
200 מיקרון / 8+ מיל.	3 גליונות
כריכות סטנדרטיות אחרות	כריכות סטנדרטיות אחרות
160-270 גרם / 40-60 ליברה	4 גליונות
270+ גרם / 60+ ליברה	3 גליונות
קיבולת כריכה	קיבולת כריכה
גודל מרבי לספירת כריכה	51 מ"מ
גודל מסמך מרבי (80 גרם / 20 ליברה)	בערך 500 גליונות

הוראות בטיחות חשובות - שימרו לשימוש עתידי

צריכים עוד עזרה?

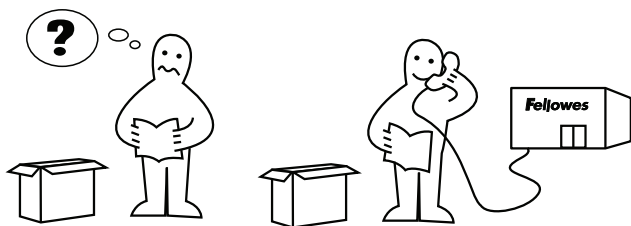

תנו למומחים שלנו לעזור לך עם פיתרון לבעיה.

שירות לקוחות... www.fellowes.com

התקשרו תמיד אל חברת Fellowes לפני שתתקשרו עם מקום הרכישה; ראו את החלק האחורי לאיתור פרטים.

בעת ביצוע ניקוב:

- הקפידו לוודא כי המכשיר עומד על משטח יציב
- הקפידו לבדוק רצועות נוספות והכינו את המכשיר לפני ביצוע ניקוב סופי
- הקפידו לסלק סיכות משרדיות ופריטי מתכת אחרים לפני ביצוע הניקוב
- אין לחרוג מהביצועים המוגדרים עבור המכשיר.
- הקפידו להרחיק את המכשיר ממקורות חום ומים.
- אין לנסות לפתוח את המכשיר או לתקנו בכל דרך אחרת.

קוטר הספירלה

כדי לבחור ספירלה בקוטר מתאים למסמך, השתמש בכרטיס מדידת המסמכים המודפס על המכשיר.

A	2-20	6mm 1/4"	2.5mm 7/64"
B	21-40	8mm 5/16"	
C	41-55	10mm 3/8"	
D	56-65	12mm 1/2"	3.5mm 9/64"
E	66-100	14mm 9/16"	
F	101-115	16mm 5/8"	
G	116-135	19mm 3/4"	4.5mm 11/64"
H	136-180	22mm 7/8"	
I	181-210	25mm 1"	
J	211-240	28mm 1 1/8"	5.5mm 14/64"
K	241-280	32mm 1 1/4"	
L	281-310	35mm 1 3/8"	
M	311-340	38mm 1 1/2"	6.5mm 16/64"
N	341-410	45mm 1 3/4"	
O	411-500	51mm 2"	
נייר 30x גליונות (80 גרם מ"ר/20 ליברה)			קיבולת מרבית
PVC גליונות (20 מיקרון/8 מיל)			

הכנות

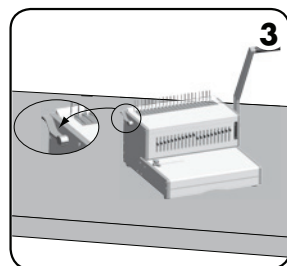

ודאו כי ידית פתיחת הספירלות נדחפה אחורה.

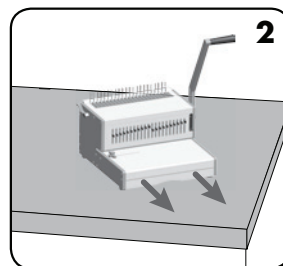

בדקו כי מגש הפחת ריק וכי הוא מורכב כראות.

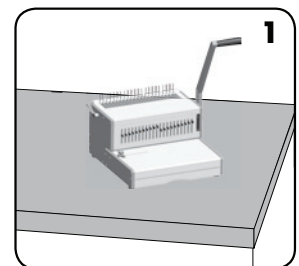

ודאו כי המכשיר עומד על משטח יציב.

לפני תחילת הכריכה

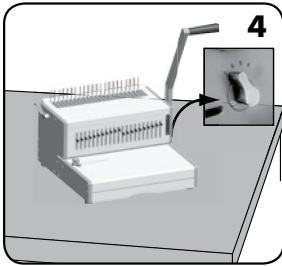

בחרו בעומק השוליים האחוריים המתאים למספר הגליונות.

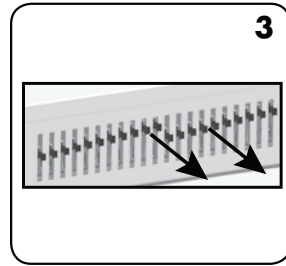

כדי לבטל ניקוב, מישכו קדימה את הסיכה. בצעו ניקוב בדיקה.

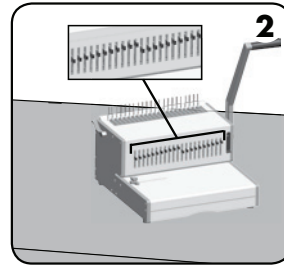

בחרו פרופיל ניקוב מתאים עבור גודל הגליון. בחרו מנקבים ברי שחרור בהתאם לצורך.

A	2-20	8mm	116°	
B	21-40	8mm	116°	2,5mm 7/64"
C	41-55	10mm	116°	
D	56-80	12mm	112°	
E	81-100	14mm	91°	3,5mm 9/64"
F	101-115	16mm	85°	
G	116-135	18mm	81°	
H	136-150	22mm	78°	4,5mm 11/64"
I	151-210	25mm	71°	
J	211-240	28mm	71°	
K	241-250	32mm	71°	5,5mm 14/64"
L	251-310	35mm	73°	
M	311-330	38mm	73°	
N	341-410	46mm	73°	6,5mm 16/64"
O	411-500	51mm	7°	

קובלת מרבית
ניי 30x גליונות 80 גרם מ"ר (200 עמודים)
PVC 4x קובלת 20 מיקרוקוב (פול)

בחרו בספירלה בקוטר המתאים באמצעות מד המסמכים.

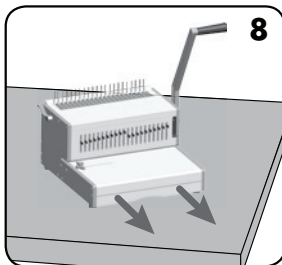

יש לרוקן את מגש הפחת באופן סדיר - ועדיף לעשות זאת אחרי כל שימוש.

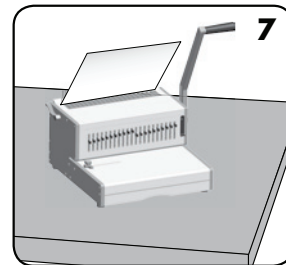

טענו את הגליונות המנוקבים ישירות על הספירלה הפתוחה.

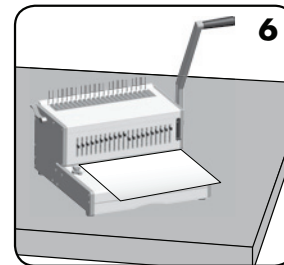

בצעו ניקוב-בדיקה על ניירות טיוטא כדי לבדוק את הגדרת קצה הנייר.

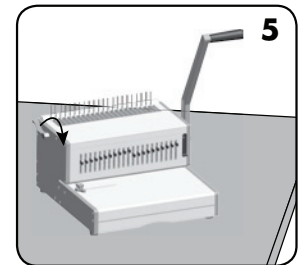

הכניסו את הספירלה הפלסטית לתוך מנגנון הפתיחה. מישכו את ידית פתיחת הספירלה קדימה כדי לפתוח את הספירלה.

כריכת מסמך

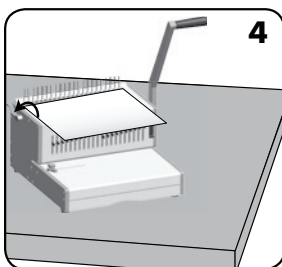

לאחר שכל הגליונות המנוקבים הוטענו על הספירלה, יש לדהוף את ידית הספירלה אחורה עד הסוף כדי לסגור את הספירלה - ואז אפשר להוציא מהמכשיר את המסמך הסרוק.

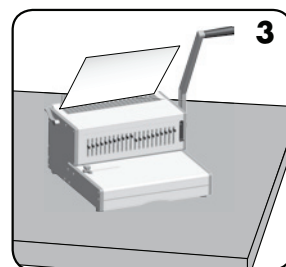

טענו את הגליונות המנוקבים ישירות על הספירלה הפתוחה. התחילו בצד הקדמי של המסמך.

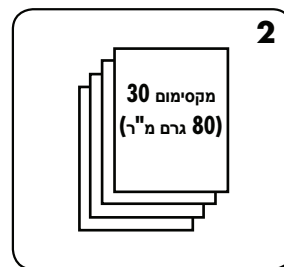

נקבו את הגליונות בקבוצות קטנות, כדי לא להעמיס מדי את המכשיר או את המשתמש.

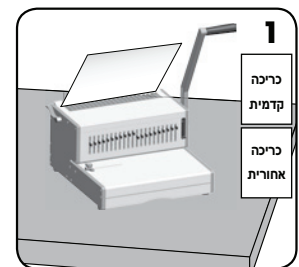

יש לנקב את הכריכות הקדמית והאחורית לפני הכל.

תיקון מסמך כרוך

ניתן להוסיף גליונות או להסיר אותם בכל עת באמצעות פתיחת הספירלה או סגירתה, כפי שתואר לעיל.

סילוק ניירות ממגש הפחת

יש לרוקן את המגש לאחר כל 50 הפעלות כדי לוודא שלא יופיעו חסימות.

פתרון בעיות

בעיה	סיבה	פתרון
החורים המנוקבים לא ממורכזים	מדריך הקצה לא הופעל	התאימו את מדריך הקצה עד שתבנית הנקבים מתאימה
המכשיר לא מבצע ניקוב	חסימה	בידקו אם מגש הפחת ריק. בידקו אם יש משהו שחוסם את הזנת הנייר
חורי הניקוב לא מקבילים לקצה הדף.	תקוע נייר מתחת למנקבים	היעזרו בקרטון קשיח והחליקו אותו לתוך כניסת הנייר. החליקו את הקרטון הצידה, ימינה ושמאלה, כדי לשחרר שאריות נייר ולדחוף אותם אל מגש הפחת.
ניקובים חלקיים	הגליונות לא מיושרים כראות בהתאם לתבנית הניקוב	התאימו את מדריך הקצה ובידקו את הניקוב על ניירות טיוטא עד שתגיעו לתוצאה הנכונה
חסרים ניקובים	המנקבים לבחירה לא הוגדרו לניקוב	ודאו כי המנקבים המתאימים נבחרו לחירור. כדי לבחור מנקב, יש לדחוף את מתג הבחירה כלפי מטה, בצד הקדמי
קצות הניקובים פגומים	ייתכן שיש עומס יתר על המכשיר	נקבו גליונות כריכה פלסטיים עם גליונות נייר. הפחיתו את מספר הגליונות המנוקבים בפעולה אחת

PRODUCT REGISTRATION / WORLDWIDE WARRANTY

GB Thank you for purchasing a Fellowes product. Please visit www.fellowes.com/register to register your product and benefit from product news, feedback and offers. Product details can be found listed on the rating plate positioned on the rear side or underside of the machine.

Fellowes warrants all parts of the laminator to be free of defects in material and workmanship for 2 years from the date of purchase by the original consumer. If any part is found to be defective during warranty period, your sole and exclusive remedy will be repair or replacement, at Fellowes' option and expense, of the defective part. This warranty does not apply in cases of abuse, mishandling or unauthorised repair. Any implied warranty, including that of merchantability or fitness for particular purpose, is hereby limited in duration to the appropriate warranty period set forth above. In no event shall Fellowes be liable for any consequential damages attributable to this product. This warranty gives you specific legal rights. You may have other legal rights that vary from this warranty. The duration, terms and conditions of this warranty are valid worldwide, except where different limitations, restrictions or conditions may be required by local law. For more details or to obtain services under this warranty, please contact Fellowes or your dealer.

Australia Residents Only:

Our goods come with guarantees that cannot be excluded under the Australian Consumer Law. You are entitled to a replacement or refund for a major failure and for compensation for any other reasonably foreseeable loss or damage. You are also entitled to have the goods repaired or replaced if the goods fail to be of acceptable quality and the failure does not amount to a major failure. The benefits under Fellowes' Warranty are in addition to other rights and remedies under a law in relation to the machine.

FR Merci d'avoir acheté un produit Fellowes. Veuillez visiter www.fellowes.com/register pour enregistrer votre produit et recevoir les dernières nouvelles, commentaires et offres concernant les produits. Les détails concernant le produit figurent sur la plaque signalétique à l'arrière ou sur le dessous de la machine.

Fellowes garantirá que las piezas de la plastificadora no presentarán ningún defecto de materia o de fabricación durante 2 años a partir de la fecha de compra por el primer usuario. En caso de defecto durante el período de garantía, el recurso único y exclusivo será la reparación o el intercambio, a elección y a expensas de Fellowes, de la pieza defectuosa. Esta garantía no se aplica en caso de uso indebido, mala utilización o reparación no autorizada. Toda garantía implícita, incluyendo la de mercancía o adecuación para un fin concreto, se limita por la presente en duración al período de garantía apropiado establecido más arriba. En ningún caso Fellowes se hará responsable por cualquier daño consecutivo atribuible a este producto. Esta garantía otorga derechos legales específicos. Puede tener otros derechos legales aparte de los de esta garantía. La duración, términos y condiciones de esta garantía son válidos en todo el mundo, excepto cuando las leyes locales puedan exigir limitaciones, restricciones o condiciones diferentes. Para más detalles o para obtener servicios de esta garantía, contactar con Fellowes o su distribuidor.

ES Gracias por comprar un producto Fellowes. Visite www.fellowes.com/register para registrar su producto y beneficiarse de noticias, información y ofertas sobre productos. Se pueden encontrar los detalles acerca del producto en la placa situada en la parte trasera o inferior de la máquina.

Fellowes garantiza durante 2 años desde la fecha de compra del consumidor original que todas las partes de la encuadernadora carecen de defectos materiales y de fabricación. Si se encuentra alguna parte defectuosa durante el período de garantía, se reparará o sustituirá la parte defectuosa a cuenta de Fellowes. Esta garantía no se aplica en caso de abuso, mala utilización o reparación no autorizada. Toda garantía implícita, incluyendo la de mercancía o adecuación para un fin concreto, se limita por la presente en duración al período de garantía apropiado establecido más arriba. En ningún caso Fellowes se hará responsable por cualquier daño consecutivo atribuible a este producto. Esta garantía otorga derechos legales específicos. Puede tener otros derechos legales aparte de los de esta garantía. La duración, términos y condiciones de esta garantía son válidos en todo el mundo, excepto cuando las leyes locales puedan exigir limitaciones, restricciones o condiciones diferentes. Para más detalles o para obtener servicios de esta garantía, contactar con Fellowes o su distribuidor.

DE Vielen Dank, dass Sie sich für ein Produkt von Fellowes entschieden haben. Bitte registrieren Sie Ihr Produkt auf der Website www.fellowes.com/register, damit wir Sie über Produktneuheiten, Feedback und Angebote informieren können. Die Produktdaten finden Sie auf dem Typenschild an der Rück- bzw. Unterseite des Geräts.

Fellowes gewährt auf alle Teile des Geräts eine Garantie gegen Herstellungs- und Materialfehler für 2 Jahre ab dem Kaufdatum durch den Erstkäufer. Wird ein Teil des Geräts während der Gewährleistungsfrist als defekt befunden, wird dieses nach Fellowes' Ermessen und auf dessen Kosten entweder repariert oder ausgetauscht. Andere Gewährleistungsansprüche bestehen nicht. Die Garantiesprüche entfallen, falls das Produkt bestimmungsfremd gebraucht, falsch gehandhabt oder unbefugt repariert wird. Jede Art gesetzlicher Gewährleistung, einschließlich der Gewährleistung der Durchschnittsqualität oder der Eignung für einen bestimmten Zweck, ist hierdurch auf die oben angegebene Garantiefrist beschränkt. In keinem Fall haftet Fellowes für Folgeschäden, die auf dieses Produkt zurückzuführen sind. Diese Garantie bietet Ihnen bestimmte Rechtsansprüche, gegebenenfalls haben Sie auch andere Rechtsansprüche, die von dieser Garantie abweichen. Die Dauer, Bestimmungen und Konditionen dieser Garantie gelten weltweit, außer dort, wo durch die regionale Gesetzgebung eventuell andere Haftungsbeschränkungen, Einschränkungen oder Bedingungen vorgeschrieben sind. Für weitere Angaben oder für Leistungsansprüche im Rahmen dieser Garantie wenden Sie sich bitte an Fellowes oder Ihre zuständige Vertretung.

IT Grazie per aver acquistato un prodotto Fellowes. Registrare il prodotto sul sito www.fellowes.com/register per conoscere tutte le novità, le informazioni e le offerte sui prodotti. I dati relativi al prodotto sono riportati nella targhetta posizionata sul lato posteriore o sotto la macchina.

Fellowes garantisce l'assenza di difetti materiali e di lavorazione della plastificatrice e dei suoi componenti per 2 anni dalla data di acquisto da parte del cliente originale. Se durante il periodo di garanzia vengono rilevati difetti in un componente, il rimedio unico ed esclusivo sarà la riparazione o la sostituzione, a discrezione e a spese di Fellowes, del componente difettoso. Questa garanzia non si applica in caso di utilizzo errato, manipolazione impropria o riparazione non autorizzata. Qualsiasi garanzia implicita, compresa quella di vendibilità o idoneità a un particolare scopo, viene qui limitata in durata al periodo di garanzia indicato sopra. In nessun caso Fellowes può essere ritenuta responsabile per danni indiretti attribuibili a questo prodotto. Questa garanzia conferisce all'utente diritti legali specifici. L'utente può essere detentore di altri diritti legali diversi da quelli indicati dalla presente garanzia. La durata, i termini e le condizioni della presente garanzia sono validi in tutto il mondo, tranne nei casi in cui le normative locali impongano limiti, restrizioni o condizioni diverse. Per ulteriori informazioni o per ottenere l'assistenza prevista dalla garanzia, contattare Fellowes o il rivenditore.

NL Hartelijk dank voor de aanschaf van een Fellowes product. Ga naar www.fellowes.com/register om uw product te registreren en om gebruik te maken van productnieuws, feedback en aanbiedingen. Op het typeplaatje op de achter- of onderkant van de machine treft u de productgegevens aan.

Fellowes garandeert dat alle onderdelen van de lamineermachine vrij zijn van materiaal- en fabricagefouten gedurende een periode van 2 jaar vanaf de datum van aankoop door de oorspronkelijke gebruiker. Wanneer een defect optreedt tijdens de garantieperiode zal Fellowes het defecte onderdeel naar goeddunken kosteloos repareren of vervangen. Deze garantie is niet van toepassing in het geval van misbruik, onoordeelkundig gebruik of onbevoegde reparatie. De duur van elke stilzittende garantie, met inbegrip van de verkoopbaarheid of geschiktheid voor een bepaald doel, is hierbij beperkt tot voornoemde garantieperiode. Fellowes aanvaardt geen enkele aansprakelijkheid voor enige gevolgschade veroorzaakt door dit product. Deze garantie verleent u bepaalde statutaire rechten. Het kan zijn dat u andere statutaire rechten bezit die van deze garantie afwijken. De duur, bepalingen en voorwaarden van deze garantie gelden wereldwijd, behalve waar andere beperkingen, restricties of voorwaarden zijn opgelegd door de lokale wetgeving. Voor meer informatie, of om aanspraak te maken op deze garantie, kunt u contact opnemen met Fellowes, of met uw distributeur.

SE Tack för att du köpt en Fellowes produkt. Gå in på www.fellowes.com/register för att registrera din produkt och läs om produktnyheter, få feedback och erbjudanden. Produktinformationen finns på klassificeringsskylten som sitter på bak- eller undersidan av maskinen.

Fellowes garanterar att alla delar till lamineringsmaskinen är fria från fel och defekter under den tvååriga garantiperioden. Om någon del är defekt under garantiperioden erbjuder Fellowes sig att efter eget gottfinnande bekosta en reparation eller ett byte av den delen. Denna garanti gäller i och för sig inte i händelse av vanvård, felaktig hantering eller obehörig reparation. Eventuella implicita garantier, inklusive säljbarhet och lämplighet för ett visst syfte, begränsas härmed i varaktighet till den vederbörliga garantiperioden som anges ovan. Fellowes ansvarar under inga omständigheter för eventuella följdskador som kan hänföras till denna produkt. Denna garanti ger dig särskilda juridiska rättigheter. Du kan ha andra juridiska rättigheter, som skiljer sig från denna garanti. Denna garanti varaktighet och villkor gäller globalt, förutom där andra begränsningar, restriktioner eller villkor kan gälla enligt lokal lagstiftning. För mer information eller för service under denna garanti, var god kontakta Fellowes eller din försäljare.

DK Tak, fordi du har købt et Fellowes-produkt. Besøg www.fellowes.com/register for at registrere dit produkt og nyde godt af produktnyheder, feedback og tilbud. Produktdetaljer kan findes på typeskiltet, der er placeret på bagsiden eller undersiden af maskinen.

Fellowes garanterer, at samtlige laminatorens komponenter er fri for materiale- og produktionsfejler i 2 år fra købsdatoen for den oprindelige køber. Såfremt det i garantiperioden konstateres, at en komponent er defekt, vil afhjælpningen fra Fellowes' side være begrænset til reparation eller udskiftning af den defekte komponent for Fellowes' regning. Garantien bortfalder i tilfælde af misbrug, forkert betjening eller uautoriseret reparation. Varigheden af eventuelle underforståede garantier, herunder salgbarhed eller egnethed til et bestemt formål, er begrænset til den ovenfor anførte garantiperiode. Fellowes påtager sig intet ansvar for eventuelle følgeskader, der kan tilregnes dette produkt. Denne garanti giver køberen visse rettigheder. Køberen kan have mere omfattende rettigheder, end det fremgår af garantien. I det omfang lokale love og bestemmelser ikke fastsætter andet, gælder varigheden af og vilkårene i denne garanti på verdensplan. Du kan få yderligere oplysninger eller service i henhold til denne garanti ved at kontakte Fellowes eller din forhandler.

FIN Kiitos, että ostit Fellowes-tuotteen. Käy osoitteessa www.fellowes.com/register rekisteröidäksesi tuotteen ja hyötyäksesi tuoteuutista, palautteesta ja tarjouksista. Tuotteen tiedot on luetteloitu laitteen taka- tai alapuolella olevassa merkinnässä.

Fellowes takaa, että laminaattorin kaikkien osien materiaalit ja työtaito ovat virheettömiä 2 vuotta alkuperäisestä ostopäivämäärästä. Mikäli jokin osa ilmenee virheelliseksi takuukauden aikana, sinun ainoa ja ehdoton oikeutesi on viipheleisen osan huolto tai vaihtaminen Fellowesin harkinnan ja tarjonnan mukaan. Tämä takuu ei kata tapauksia, joissa laitteistoa on käytetty väärin, huolimattomasti tai huollettu luvattomasti. Kaikki hiljaiset takuut, mukaan lukien takuut kaupallisesti hyväksyttävästä laadusta tai soveltuvuudesta tiettyyn tarkoitukseen, on täten rajattu kestoaltaan yllä mainitun ja asiaankuuluvan takuukauden mukaisesti. Fellowes ei ota missään tapauksessa vastuuta tästä tuotteesta johtuvista vahingoista. Tämä takuu antaa sinulle tiettyjä laillisia oikeuksia. Sinulla saattaa olla muita laillisia oikeuksia, jotka poikkeavat tästä takuusta. Tämän takuun kesto, ehdot ja edellytykset ovat voimassa maailmanlaajuisesti, pois lukien paikallisten lakien vaatimat rajoitukset, estot ja edellytykset. Saadaksesi lisätietoja tai tämän takuun kattamia palveluita, ota yhteyttä Fellowesin tai jälleenmyyjäsi.

NO Takk for at du har kjøpt et Fellowes-produkt. Besøk oss på www.fellowes.com/register for å registrere produktet ditt og slik at du kan få tilgang til informasjon om nyheter, spesielle tilbud og tilbakemeldinger. Detaljer om produktet finner du på produktplaten som er plassert under maskinen på høyre side.

Fellowes garanterer at alle deler i lamineringsmaskinen er frie for feil både når det gjelder materiale og produksjon i to år fra dato for førstegangs kjøp. Dersom det forekommer feil på noen deler under garantiperioden, vil denne ene og alene bli reparert eller erstattet av Fellowes uten kostnader for kunden. Denne garantien gjelder ikke dersom utstyret er misbrukt, vandalisert eller reparert av uautorisert personell. Enhver implisitt garanti, innbefattet omsettelighet eller egnethet for et spesielt formål, er herved begrenset til varigheten av perioden nevnt over. Fellowes skal ikke i noe tilfelle gjøres ansvarlig for skader som følger av bruk av dette produktet. Denne garantien gir deg et sett lovmessige rettigheter. Du kan ha andre rettigheter som er fravikende fra denne garantien. Varigheten, betingelsene og forholdene som gjelder for denne garantien gjelder over hele verden, med unntak at begrensninger for forhold som er regulert av lokal lovgivning. For nærmere detaljer, evt. informasjon om tjenester under denne garantien, ta kontakt med Fellowes eller din forhandler.

PL Dziękujemy za zakupienie produktu marki Fellowes. Prosimy odwiedzić stronę internetową www.fellowes.com/register, aby zarejestrować nabyty produkt i korzystać z powiadomień o nowych produktach, informacji zwrotnych i ofert. Szczegóły dotyczące produktu są podane na tabliczce znamionowej umieszczonej z tyłu lub pod spodem urządzenia.

Firma Fellowes gwarantuje, że wszystkie części laminatora będą wolne od wad materiałowych i wykonania przez okres 2 lat od daty zakupu przez pierwotnego klienta. Jeśli w okresie gwarancji zostanie stwierdzone, że jakikolwiek część jest wadliwa, wyłącznym zadośćuczynieniem będzie naprawa lub wymiana wadliwej części, wedle wyboru i na koszt firmy Fellowes. Niniejsza gwarancja nie ma zastosowania w przypadku uszkodzenia wynikającego z nieprawidłowego wykorzystania, nieoprawnej obsługi lub nieautoryzowanej naprawy. Wszelkie gwarancje dorozumiane, w tym przydatności handlowej lub możliwości zastosowania w określonym celu, zostają niniejszym ograniczone czasowo do właściwego okresu gwarancji określonego powyżej. W żadnym wypadku firma Fellowes nie będzie ponosić odpowiedzialności za jakiegokolwiek szkody wtórne, które można by przypisać temu produktowi. Niniejsza gwarancja nadaje użytkownikowi określone prawa. Użytkownikowi mogą przysługiwać inne prawa, które różnią się od postanowień niniejszej gwarancji. Czas trwania, warunki i zasady niniejszej gwarancji obowiązują na całym świecie, z wyjątkiem gdy inne ograniczenia, restrykcje lub warunki zgodnie z lokalnie obowiązującym prawem. W celu uzyskania bardziej szczegółowych informacji lub usług wynikających z niniejszej gwarancji należy skontaktować się z firmą Fellowes lub lokalnym dystrybutorem.

RU Благодарим Вас за приобретение изделия компании Fellowes. Посетите веб-сайт www.fellowes.com/register, зарегистрируйте приобретенное изделие и оставайтесь в курсе последних новостей, отзывов потребителей и предложений. Информация об изделии размещена на паспортной табличке, расположенной на задней панели либо в нижней части устройства.

Компания Fellowes выступает гарантом качества материала и безукоризненной работы всех деталей ламинатора в течение 2 лет с даты непосредственного приобретения устройства. В случае выявления дефектных частей в течение гарантийного периода компания Fellowes за свой счет устраняет дефект путем замены либо ремонта неисправной детали. Данная гарантия не распространяется на неисправности, являющиеся следствием нарушения правил эксплуатации станка, либо его несанкционированного ремонта. Гарантийные обязательства, касающиеся товарного состояния и эксплуатационной пригодности устройства, действуют в течение ограниченного периода времени, см. выше. Компания Fellowes не несет ответственность за ущерб, нанесенный в результате эксплуатации данного станка. Настоящая гарантия предоставляет ее владельцу определенный перечень законных прав. Владелец гарантии может обладать другими законными правами, не имеющими отношения к содержанию данного гарантийного документа. Длительность и условия настоящей гарантии действуют во всех странах мира в рамках местного законодательства. Для получения подробной информации о порядке гарантийного обслуживания обратитесь к представителю компании Fellowes либо вашему региональному дилеру.

PRODUCT REGISTRATION / WORLDWIDE WARRANTY

GR Σας ευχαριστούμε που αγοράσατε ένα προϊόν της εταιρείας Fellowes. Παρακαλούμε επισκεφθείτε την ηλεκτρονική διεύθυνση www.fellowes.com/register για να κάνετε εγγραφή του προϊόντος σας και να επωφεληθείτε από ειδήσεις, σχόλια και προσφορές σχετικά με τα προϊόντα. Λειτουργεί σχετική με τα προϊόντα αναγράφονται στην πινακίδα στοιχείων που υπάρχει στο πίσω μέρος ή τη βάση του μηχανήματος.

Η εταιρεία Fellowes εγγυάται ότι όλα τα μέρη της συσκευής πλαστικοποίησης είναι ελεύθερα ελαττωμάτων στα υλικά και την εργασία 2 έτη από την ημερομηνία αγοράς από τον αρχικό καταναλωτή. Εάν οποιοδήποτε μέρος εντοπιστεί ότι είναι ελαττωματικό κατά τη διάρκεια της περιόδου εγγύησης, η μόνη και αποκλειστική αποζημίωση θα είναι η επισκευή ή η αντικατάσταση του ελαττωματικού μέρους, κατά τη διακριτική ευχέρεια και με δαπάνες της Fellowes. Αυτή η εγγύηση δεν ισχύει στις περιπτώσεις κακής χρήσης, κακού χειρισμού ή μη εξουσιοδοτημένων επισκευών. Για τη παρούσα, οποιαδήποτε έμμεση εγγύηση, συμπεριλαμβανομένης εκείνης της εμπορευσιμότητας ή της καταλληλότητας για συγκεκριμένο σκοπό, περιορίζεται ως προς τη διάρκεια στην κατάλληλη περίοδο εγγύησης, όπως προορίζεται παραπάνω. Η εταιρεία Fellowes δεν φέρει απολύτως καμία ευθύνη για τυχόν παρεπόμενες ζημιές, οι οποίες θα εκκωφανθούν στο προϊόν αυτό. Η εγγύηση αυτή σας εκχωρεί συγκεκριμένα έννομα δικαιώματα. Ενδέχεται να έχετε και άλλα έννομα δικαιώματα, διαφορετικά από τα προβλεπόμενα στην εγγύηση αυτή. Η διάρκεια, οι όροι και οι προϋποθέσεις της παρούσας εγγύησης ισχύουν παγκοσμίως, με εξαίρεση όπου επιβάλλονται διαφορετικοί περιορισμοί, περιοριστικές διατάξεις ή προϋποθέσεις από την τοπική νομοθεσία. Για περισσότερες λεπτομέρειες ή για τη λήψη υπηρεσιών στο πλαίσιο της παρούσας εγγύησης, επικοινωνήστε με την εταιρεία Fellowes ή την τοπική αντιπροσωπεία.

TR Bir Fellowes ürünü satın aldığınız için teşekkür ederiz. Lütfen www.fellowes.com/register adresini ziyaret ederek ürününüzü kaydedin ve ürün haberleri, geri bildirim ve tekliflerden yararlanın. Ürün ile ilgili ayrıntılı bilgileri, makinenin arka tarafında veya altında bulunan anma değerleri plakasında bulabilirsiniz.

Fellowes, son tüccarkı tarafından satın alım tarihinden itibaren geçerli olmak üzere laminasyon makinesinin tüm parçaları için 2 yıllık malzeme ve işçilik garantisi sağlamaktadır. Garanti süresi boyunca herhangi bir arıza parçaları bulunursa, tek ve yegane çözümlünüzü masrafları Fellowes tarafından karşılanmak üzere arızalı parçaları onarmak veya değiştirmek. Arızanın hatalı kullanım, yanlış taşıma veya izinsiz onarımdan kaynaklandığı durumlarda, bu garanti geçerli değildir. Ticari olarak satılabilirlik ya da belli bir amaca uygunluk garantisini de dahil olmak üzere tüm dolaylı garantiler, yalnızca yukarıda belirtilen makul garanti süresi boyunca geçerlidir. Fellowes, hiçbir durumda bu üründen kaynaklanan dolaylı zararlarıdan sorumlu tutulamaz. Bu garanti size belirli yasal hakları tanırlar. Bu garantiden farklı başka yasal haklarınız olabilir. Bu garantinin süresi, şartları ve hükümleri, yerel yasaların farklı sınırlamaları, kısıtlamaları veya yasal gerektirdiği yerler dışında tüm dünya çapında geçerlidir. Daha ayrıntılı bilgi veya bu garanti kapsamında hizmet alabileceğin için, lütfen Fellowes'a veya bayinize başvurun.

CZ Děkujeme, že jste si zakoupili výrobek společnosti Fellowes. Navštivte stránky www.fellowes.com/register a zaregistrujte svůj výrobek a využijte výhod novinek o produktech, reakci a nabídek. Ujádě o výrobku jsou uvedeny na typovém štítku na zadní či spodní straně zařízení.

Společnost Fellowes ručí za veškeré vady materiálu a zpracování všech částí laminátoru po dobu dvou let od data nákupu původním zákazníkem. Pokud bude k poruše kterékoliv části během záručního doby, jediná a výlučným prostředkem bude oprava nebo výměna vadného dílu na základě rozhodnutí společnosti Fellowes. Tato záruka se nevztahuje na nesprávné použití, špatné zacházení nebo neoprávněnou opravu. Jakákoliv domnělá záruka, včetně prodejnosti nebo vhodnosti pro určitý účel, se tímto omezuje na příslušné záruční období, které je stanoveno výše. Společnost Fellowes nebude v žádném případě odpovídat za následné škody, které by mohly být spojovány s tímto výrobkem. Toto záruka vám uděluje zvláštní zákonná práva. Můžete mít další zákonná práva, která se liší od této záruky. Doba a podmínky této záruky jsou platné na celém světě, kromě zemí, ve kterých jsou omezeny, výhrady nebo podmínky stanoveny místními předpisy. Chcete-li se dozvědět podrobnější informace nebo využít služeb v rámci této záruky, obraťte se laskavě na společnost Fellowes nebo na jejího obchodního zástupce.

SK Ďakujeme, že ste si zakúpili výrobok značky Fellowes. Navštívte lokalitu www.fellowes.com/register, na ktorej zaregistrujete svoj produkt a budete dostávať novinky o produktoch, spätnú väzbu a ponuky. Podrobné informácie o výrobku sa nachádzajú na typovom štítku na zadnej alebo spodnej strane zariadenia.

Spoločnosť Fellowes zaručuje, že všetky súčasti zariadenia budú bez chýb materiálu a výroby počas 2 rokov od dátumu nákupu pôvodným spotrebiteľom. Ak sa počas záručnej doby pokazi niektorá časť, budete mať výhradný nárok na opravu alebo výmenu chybného dielu, podľa rozhodnutia spoločnosti Fellowes a na jej náklady. Táto záruka sa nevztahuje na prípady zlého zaobchádzania, nesprávnej manipulácie alebo nedovolených oprav. Všetky implikované záruky vrátane záruky predajnosti alebo vhodnosti na konkrétny účel sa týmto obmedzujú na dobu trvania podľa príslušnej vyššie uvedenej záručnej doby. Spoločnosť Fellowes v žiadnom prípade neodpovedá za následné škody, ktoré by boli spôsobené týmto produktom. Táto záruka vám udeluje konkrétne zákonné práva. Můžete mať ďalšie zákonné práva, ktoré sa líšia od tejto záruky. Doba trvania a podmienky tejto záruky sú platné na celom svete okrem prípadov, kde miestne právne predpisy vyžadujú iné obmedzenia alebo podmienky. So žiadosťou o ďalšie informácie alebo záručný servis sa obráťte na spoločnosť Fellowes alebo na predajcu.

HU Köszönjük, hogy Fellowes terméket vásárolt. Kérjük, látogasson el a www.fellowes.com/register honlapra és regisztrálja a terméket, így mindig értesül a terméküdjonságokról, visszajelzésekéről és ajánlatokról. A termék részletes leírása a gép hátoldalán vagy alján található géptörzslapon olvasható.

A Fellowes a vásárlástól számított 2 évig garanciát vállal az eredeti vásárló számára arra, hogy a laminálóép alkatrészei mind anyagukat, mind kivitelezésüket tekintve nem hibásodnak meg. Ha a jótállás ideje alatt bármelyik alkatrész meghibásodik, a vevő egyetlen és kizárólagos jogorvoslata az, hogy a Fellowes saját választása alapján és költségre a meghibásodott alkatrészt kijavítja vagy kicseréli. Ez a jótállás nem vonatkozik a helytelen használat, rossz kezelés vagy a jogosulatlan javítás eseteire. Minden beleértett jótállás - ide értve a forgalomképességet vagy egy adott célra való megfelelést - a fent meghatározott megfelelő jótállási időszaktartamára korlátozódik. A Fellowes semmilyen körülmények között nem tartozik felelősséggel a termék használatából adódó bármilyen kárért. Ez a jótállás meghatározott törvénybe foglalt jogokat ad Önnek. Lehetnek olyan jogai is, amelyek különbözőek a jótállásban foglaltaktól. A jótállás időtartama és feltételei világszerte érvényesek, kivéve azokat az országokat, ahol a helyi törvények másfajta korlátozásokat, megszorításokat vagy feltételeket írnak elő. Ha további tájékoztatást szeretne kapni a jótállás keretében elérhető szolgáltatásokról, lépjen kapcsolatba Fellowes kereskedőjével.

PT Obrigado por adquirir equipamento da Fellowes. Visite www.fellowes.com/register para registar o seu equipamento e beneficiar de novidades sobre equipamento, feedback e ofertas. É possível encontrar detalhes sobre o equipamento na chapa de especificações existente na traseira ou no parte de baixo do aparelho.

A Fellowes garante que todos os componentes do aparelho estão livres de defeitos de material e de fabrico por 2 anos a partir da data de aquisição pelo consumidor original. Se qualquer componente apresentar defeitos durante o período de garantia, os seus únicos soluções disponíveis serão a reparação ou a substituição, opção à escolha da Fellowes que assume todos os custos do componente defeituoso. Esta garantia não se aplica em casos de má utilização, manuseamento inadequado ou reparação não autorizada. Toda e qualquer garantia implícita, incluindo a comercialização ou adequação para um fim específico, encontra-se limitada ao período de garantia adequado acima estipulado. A Fellowes não assume, em situação alguma, qualquer responsabilidade por quaisquer danos consequentes imputáveis a este produto. Esta garantia confere-lhe direitos legais específicos. É possível que disponha de outros direitos legais que variem dos constantes nesta garantia. A duração, termos e condições desta garantia são válidos a nível mundial, excepto onde limitações, restrições ou condições diferentes sejam exigidas pela legislação local. Para obter mais pormenores ou para obter serviços cobertos por esta garantia, contacte a Fellowes ou o seu distribuidor.

BG Благодарим ви, че закупихте продукт на Fellowes. Моля, посетете www.fellowes.com/register, за да регистрирате своя продукт и да се възползвате от известия за продуктите, отзиви и оферти.

Подобна информация за продукта може да бъде открита върху табелката с основни данни, поставена на задната или долна страна на машината. Fellowes гарантира, че всички части на ламинатора са изработени качествено от изправни материали и дава 2-годишна гаранция за тях от датата на покупка, извършена от първоначалния потребител. Ако някоя от частите даде дефект по време на гаранционния период, единствено и изключително решение на проблема е ремонт или замяна на дефектната част по преценка на Fellowes и за нейна сметка. Тази гаранция не важи в случай на злоупотреба, неправилна употреба или неразрешен ремонт. Всяка косвена гаранция, включително за търговско качество или годност за определена цел, е ограничена до определения гаранционен период, посочен по-горе. Fellowes е освободена от всякаква отговорност за случайни повреди на този продукт. Гаранцията ви дава определени законни права. Може да имате други законни права, които се различават от тази гаранция. Продължителността и общите условия на тази гаранция са валидни навсякъде по света, освен където местният закон изисква различни срокове, ограничения или условия. За повече информация или за да бъдете обслужени съгласно гаранцията, моля, свържете се с Fellowes или със своя дилър.

RO Vă mulțumim pentru achiziționarea unui produs Fellowes. Vă rugăm să vizitați pagina www.fellowes.com/register pentru a înregistra produsul dumneavoastră și pentru a beneficia de știri, reacții și oferte de produse.

Detaliile produsului se găsesc pe plăcuța de identificare a acestuia, situată pe partea din spate sau dedesubtul aparatului. Fellowes garantează că toate piesele laminatorului nu prezintă defecte materiale sau de construcție timp de 2 ani de la data achiziționării de către primul client. Dacă se determină că o piesă este defectă pe parcursul perioadei de garanție, singura despăgubire, exclusivă, va fi reprezentată de repararea sau înlocuirea piesei defecte, la latitudinea și pe cheltuiela Fellowes. Această garanție nu se aplică în cazul abuzului, manipularii necorespunzătoare sau a reparațiilor neautorizate. Orice garanție implicită, inclusiv cea de vândabilitate sau potrivire pentru un anumit scop, este prin prezentul document limitată la perioada de garanție corespunzătoare, stabilită mai sus. Fellowes nu va fi în nicio situație răspunzătoare pentru orice fel de daune consecutive, ce ar putea fi atribuite acestui produs. Această garanție vă asigură drepturi legale specifice. Există posibilitatea să aveți și alte drepturi legale diferite de cele din cadrul acestei garanții. Durata, termenii și condițiile acestei garanții sunt valabile la nivel mondial, cu excepția situației în care diferite limitări, restricții sau condiții ar putea fi impuse de legislația locală. Pentru mai multe detalii sau pentru a obține servicii în baza acestei garanții, vă rugăm să contactați Fellowes sau distribuitorul dumneavoastră.

HR Hvala vam na kupnji proizvoda tvrtke Fellowes. Posjetite web stranicu www.fellowes.com/register da biste registrirali uređaj i saznali novosti o proizvodima, povratne informacije i ponude. Pojednosti o proizvodu možete pronaći na natpisnoj pločici postavljenoj na stražnjoj ili donjoj strani stroja.

Tvrtka Fellowes jamči da u trajanju od 2 godine od datuma prodaje prvobitnom kupcu nijedan dio plastifikatora nema oštećenja u materijalu niti izradi. Okoliko tijekom jamstvenog perioda dođe do oštećenja bilo kojeg dijela, jedino i isključivo vi imate pravo, prema Fellowesovoj presudbi, na besplatnan popravak ili zamjenu oštećenog dijela. Ovo se jamstvo ne primjenjuje u slučaju neispravnog korištenja, neodgovarajućeg rukovanja ili neovlaštenog popravljivanja. Svako prešutno jamstvo, uključujući jamstvo u pogledu užišnosti odnosno pogodnosti za određenu svrhu, ovdje je ograničeno na trajanje u prethodno navedenom jamstvenom periodu. Tvrtka Fellowes ni u kom slučaju neće biti odgovorna za bilo koju posljednju štetu povezanu s ovim proizvodom. Ovo vam jamstvo daje posebna zakonska prava. Možete steći i druga zakonska prava koja se razlikuju od ovog jamstva. Trajanje, odredbe i uvjeti ovog jamstva vrijede širom svijeta, izuzev tamo gdje mjenski zakoni propisuju drugačija ograničenja, zabrane ili uvjete. Za više pojedinosti ili korištenje usluga u okviru ovog jamstva obratite se tvrtki Fellowes ili vašem distributeru.

SI Zahvaljujemo se vam za nakup izdelka Fellowes. Za registracijo izdelka in pregled novic o izdelku, povratnih informacijah in ponudbah obiščite spletno mesto www.fellowes.com/register. Podrobnosti o izdelku najdete na ploščici s specifikacijami na zadnji strani ali spodnjem delu naprave.

Podjetje Fellowes jamči, da so vsi deli laminatorja brez napak v materialu in izdelavi 2 leti od dneva nakupa prvega uporabnika. Če se v času trajanja garancijske dobe kateri koli del okvari, je vaša edina možnost popravilo ali zamenjava okvarjenega dela na predlagi njenega in na stroške podjetja Fellowed. Ta garancija ni veljavna v primeru zlorabe, neprimerno rabe ali nepooblaščenega popravila. Katera koli implicirana garancija, vključno garancija o ustreznosti prodaje ali ustreznosti za določeno namen uporabe, je tukaj v trajanju omejena na ustrežno garancijsko obdobje, navedeno zgoraj. Podjetje Fellowes v nobenem primeru ne prevzema odgovornosti za poškodbe, ki so posledica uporabe tega izdelka. Ta garancija vam daje določene pravne pravice. Morda vam pripadajo tudi druge pravne pravice, ki se razlikujejo od te garancije. Trajanje in pogoji te garancije so veljavni povsod po svetu, razen v državah, kjer zakonsko veljajo drugačne omejitve ali pogoji. Za več pojdnosti ali za servis v sklopu te garancije se obrnite na podjetje Fellowes ali vašega prodajalca.

SR Hvala što ste kupili Fellowes proizvod. Molimo posetite www.fellowes.com/register da biste registrovali svoj proizvod i dobili novosti o proizvodima, povratne informacije i ponude. Detalji o proizvodu navedeni su na natpisnoj pločici koja se nalazi na poleđini ili donjoj strani mašine.

Fellowes daje garanciju na delove laminatora bez nedostataka što se tiče materijala i izrade u periodu od dve (2) godine od dana nabavke od strane krajnjeg korisnika. Ako se tokom garantnog perioda primete nedostaci na bilo kom delu proizvoda, isključivo i samo u vašoj odgovornosti je da popravite ili zamenite deo sa nedostacima o trošku i po mogućnošću proizvođača Fellowes. Ova garancija ne važi u slučaju zloupotrebe, pogrešnog rukovanja ili neovlašćene popravke. Bilo kakva podrazumevana garancija, uključujući garanciju podnesnosti za prodaju ili određenu namenu, ovim putem se vremenski ograničava na prethodno navedeni garantni period. Fellowes ni u jednom slučaju neće biti odgovoran za bilo kakvu posledičnu štetu koja bi mogla da se pripiše proizvodu. Ovom garancijom dodeljuju vam se posebna zakonska prava. Možda ćete imati druga zakonska prava na osnovu ovog ugovora. Trajanje, odredbe i uslovi ove garancije važe širom sveta, osim kada su različita ograničenja, restrikcije ili uslovi predviđeni lokanim pravom. Molimo da se obratite proizvođaču Fellowes ili vašem prodavcu ako su vam potrebne detaljnije informacije ili servis u garantnom roku.

AR نشكركم لشراءك منتجات Fellowes. يرجى زيارة www.fellowes.com/register لتسجيل منتجك والاستفادة من أخبار المنتج والملاحظات والعروض. يمكن الاطلاع على تفاصيل المنتج المدرجة على لوحة التصنيف الموجودة على الجانب الخلفي أو الجانب السفلي للآلة.

تضمن شركة Fellowes خلو جميع أجزاء آلة التغليف من عيوب المادة والتصنيع لمدة عامين بدءاً من تاريخ الشراء للمستهلك الأصلي. في حالة اكتشاف عيب في أي قطعة خلال فترة الضمان، فسيفتصم التعويض الوحيد والحصري المقدم لك على إصلاح القطعة العيبة أو استبدالها. وفقاً لما تراه شركة Fellowes وعلى نفقتنا، لا ينطبق هذا الضمان في حالات سوء الاستخدام أو التناوله، أو الإصلاح الغير مصرح به. بموجب هذا، يكون أي ضمان ضمني، بما في ذلك قابلية التسويق أو اللامعة لأي غرض خاص، قاصراً في ممتة على فترة الضمان المحددة أعلاه. لن تكون شركة Fellowes مسؤولة على الإطلاق عن أي تلفيات تبعية منسوبة إلى هذا المنتج. يحثك هذا الضمان قانونياً محددة. قد يكون لديك حقوق قانونية أخرى تختلف عن هذا الضمان. تسري مدة هذا الضمان بشروطه وأحكامه في جميع أنحاء العالم، فيما عدا في الأماكن التي يتصلب فيها القانون المحلي تطبيق قيود أو شروط أو أحكام مختلفة. لزيرو من التفاصيل أو للحصول على خدمة بموجب هذا الضمان، الرجاء الاتصال بشركة Fellowes أو بالوكيل الذي تتعامل معه.

HB Tודה לרכישת מוצר מבית פלו. ניתן לבקר באתר www.fellowes.com/register כדי לרשום את המוצר שבידיכם ולהיות מודעות על המוצר, שמועות. ניתן למצוא את פרטי המוצר בלוחית הדיוק, הממוקמת ביד האחורי או התחתון של המכשיר.

חברת Fellowes אחראית לך שכל החלקים במכונת הלמיניציה חופשיים מפגמים חמורים ומפגמי עבודה למשך תקופה של שנתיים מיום רכישת המוצר על ידי הרכנת המכונה. אם רכבת כלשהו ממנע פגום במהלך תקופת החירות, התרופה היחידה והבלעדית המומדת לרשותך תהיה תיקון או החלפה של הרכיב הפגום, בכחירתה של Fellowes ועל חשבונה. אחריות זו לא תפקה במקרה של שימוש לא הולם, שימוש לרעה או תיקון בלתי-מורשה. לא אחריות משמעת, כולל לחירות או להתאמה למטרה מסוימת, מוגבלת בזאת לפרק זמן החירות למשך האחריות המוגדרת לעיל. בשום מקרה לא תהיה לחברת Fellowes אחריות על פגמים בגימנים יתיים למצור זה. אחריות זו עוקבת לך זכויות משפטיות ספציפיות. עשויות להיות לך זכויות נוספות, מעבר לתוכנה של אחריות זו. משר חזמן, התנאים והתנאים של אחריות זו תפסים רכבת העולם כולו, למעט אשר מוגבל, כולות, או נתאים אחרים נדרשים על פי החוק המקומי. לקבלת פרטים נוספים או לקבלת שיתות מכת תאחריות זו, לא ליצור קשר עם Fellowes על שם המעטות שכלים.



CUSTOMER SERVICE & SUPPORT

www.fellowes.com

Europe Freephone: 00800-1810-1810

Benelux: +31-(0)-13-458-0580

Deutschland: +49 (0)511 545489-0

France: +33 (0) 1 78 64 91 00

Italia: +39-071-730041

Polska: +48 (22) 205-21-10

España/Portugal: +34-91-748-05-01

United Kingdom: +44 (0) 1302 836836